

Dies ist ein älteres Produktdokument,  
das von Resideo bereitgestellt wird. Das  
Produkt wird nicht mehr hergestellt.

## CM907

### Programmierbarer Raumthermostat

#### Produkt-Datenblatt





Der **CM907** bietet eine automatische zeitgesteuerte Temperaturregelung in Häusern, Wohnungen und Apartments. Er kann in Verbindung mit Thermoantrieben, Zonenventilen, Heizkreispumpen und Elektroheizgeräten (<8A) zur Einzelraum- und Zonenregelung eingesetzt werden. Auch eine Zonenweise Ansteuerung von Öl- und Gaskesseln ist möglich.

Der **CM907** besitzt für die schnelle und einfache Installation einen Montagesockel mit Kabelkanälen und Ausbrüchen. Die sehr große LCD-Anzeige des **CM907**, dynamische Texte, Tastengestaltung nach der gleichen einfachen Bedienphilosophie wie bei unserem bewährten CM67 und die Einführung einer „OK“-Taste bieten eine einfachere Installation und erhöhte Benutzerfreundlichkeit.

Das Gerät ist in idealer Weise für Anwender geeignet, die eine zuverlässige und genaue Temperaturregelung in modernem Design und einfacher Einstellung wünschen.

#### Merkmale

- Durch attraktive, schlanke, ultramoderne Gestaltung für den Einsatz in jedem Wohnungstyp geeignet
- 7-Tage Heizprogramm
- Dynamische Texte in der LCD-Anzeige geben zusätzliche Informationen für den Benutzer und Installateur
- Bis zu 6 tagesunabhängige Temperaturwerte erlauben die Gestaltung von 6 Zeit- / Temperaturpaaren zur Anpassung an Ihre Gewohnheiten
- LCD-Hinterleuchtung für bessere Anzeige in dunkler Umgebung
- Temporär Temperaturübersteuerung bis zum nächsten Schaltpunkt
-  Party-Funktion zur Einhaltung einer wählbaren, konstanten Temperatur für 1 - 23 Stunden und anschließender Rückkehr zum Normalbetrieb
-  Tag frei Funktion, die dem Sonntagsprogramm für 1 bis 99 Tage folgt, zur Auswahl eines unterschiedlichen Heizprogramms ohne Neuprogrammierung des Thermostaten
-  Ferientaste zum Einsparen von Energie durch Reduzieren der Temperatur auf einen Konstantwert für 1 bis 99 Tage, wenn die Bewohner abwesend sind und am Tag der Rückkehr Umschaltung zum normalen Betrieb (AUTO oder MANUELL)
- Raumtemperaturabfrage
- EEPROM speichert das Anwendungsprogramm dauerhaft
- AUS-Position mit integrierter Frostschutzfunktion bei + 5 °C (durch Installateur einstellbar), so dass Einfrieren von Rohrleitungen im Haus verhindert wird
- Relais mit Umschaltkontakt 24...230 V 8 A ohmisch, 3A induktiv bietet Kompatibilität mit den meisten Zentralheizungskomponenten und vermeidet Lagerhaltung vieler verschiedener Typen
- Batterie-Stromversorgung durch 2 x AA (LR6) Alkaline-Zellen.
- Batterielebensdauer von ca. 2 Jahren mit Anzeige für niedrige Batteriekapazität
- Integriertes Standard-Heizungsprogramm
- Automatische Zeitumstellung für Sommer- / Winterzeit
- Telefonschnittstelle kann für externe Umschaltung der Betriebsart und einem fixen Sollwert angepasst werden
- Wandmontage oder Montage auf Unterputzdose mit Kabelkanälen und Ausbrüchen für einfache Installation
- Keine Installationshinweise oder spezielle Installationschalter auf der Geräterückseite, d.h. für die meisten Heizungssysteme keine Einstellungen erforderlich
- Anwender-Einstellbetrieb erlaubt spezielle Einstellungen durch ausgewählte Benutzer:
  - AM-PM oder 24 h Zeitanzeige
  - Rücksetzen des Heizungsprofils auf Werkseinstellungen
  - Freigabe / Sperren der automatischen Sommer-/ Winterzeit-Umschaltung
  - Sprachauswahl für die Benutzeroberfläche (nur bei bestimmten Typen)
- Installateur-Einstellbetrieb erlaubt zusätzliche Einstellungen nur durch den Installateur, um die Anforderungen des Nutzers zu erfüllen:
  - Optimierung der Einschaltzeiten für Heizbetrieb
  - Pumpen-Wartungslauf
  - Obere / untere Begrenzung der Sollwerteinstellung
  - Temperatur-Offset
  - Minimale EIN-Zeit
  - Zykluseinstellung
  - Heiz- / Kühlbetrieb
  - Proportionalband-Einstellung
- Diagnosebetrieb zum Auffinden von Fehlern

**Tasten und Anzeige**

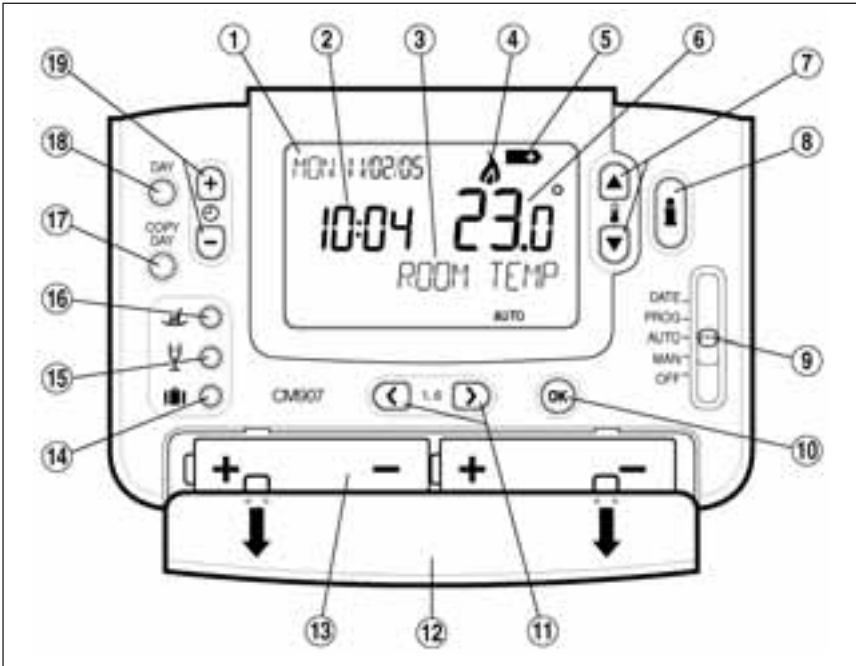

**Bedienelemente und Anzeigen:**

1. Tag & Datumsanzeige
2. Zeitanzeige
3. Dynamische Textanzeige
4. Anzeige Brenner EIN
5. Anzeige Batterie schwach
6. Temperaturanzeige
7. Tasten Temperaturänderung
8. Informationsanforderung
9. Schiebeschalter
10. Grüne OK-Taste
11. Programm-Tasten
12. Batterieabdeckung
13. Batteriefach
14. Ferientaste
15. Party-Taste
16. Tag frei Taste
17. Taste Tag kopieren
18. Taste Tagesauswahl
19. Zeit umstell Taste

**Technische Daten**

Batterien:	2 x 1,5 V IEC LR6 (AA) Alkaline Zellen	Temperatur- Anzeigebereich Raum- temperatur:	±0,5 K (nominal) bei 20 °C, von 0 °C bis 50 °C
Batterie-Lebensdauer:	Minimal 2 Jahre	Regelung:	Fuzzy Regelalgorithmus
Batterie-Ersatz:	Programm gespeichert in EEPROM	Minimale EIN-Zeit:	10 % der Zykluszeit (min. eine Minute), einstellbar auf 2...5 Min. (siehe Installationseinstellungen)
Kontakt:	Umschaltkontakt (potentialfrei)	Zyklus:	Wählbar durch Anwendung (siehe Installationseinstellungen)
Belastung:	230 V~, 50...60 Hz, 0,5...8 A ohmisch 0,5...3 A induktiv (cos φ =0,6) 24 V~, 50...60 Hz, 0,5...8 A ohmisch 0,5...3 A induktiv (cos φ =0,6)	Anschluss:	Klemmenblock für Adernquer- schnitte bis zu 2,5 mm <sup>2</sup>
Zeitanzeige:	24 h oder 12 h AM/PM Format	Anordnung:	Netzspannung – rechts hinten Niederspannung – rechts hinten
Zeit-Genauigkeit:	Typisch besser als 10 Minuten je Jahr	Abmessungen:	133 x 89 x 26 mm (B x H x T) 133 x 175 x 26 mm (B x H x T) (Klappe offen)
Programm:	7-Tage mit 6 Tages- und Temperaturwerten	Umgebungsbedingungen:	Betriebstemperatur 0...40 °C, Lager- und Versandtemperatur - 20...55 °C, Feuchte 10...90 % rF, nicht kondensierend
Auflösung Zeiteinstellung:	Tageszeit - 1 Minute Programm - 10 Minuten Schritte	Zulassungen:	Entspricht den EN-Zulassungen: EN60730-1(Nov 2000), EN55014-1 (1997), EN55014-2 (2000)
Sensor:	100 KOhm (bei 25 °C) NTC Thermistor		
Temperatur Einstellbereich:	Programm: 5...35 °C in 0,5 °C Schritten		
Frostschutz:	+5 °C oder gleich Min.-Grenze (+5 °C...21 °C). Frostschutz arbeitet nicht im Kühlbetrieb		

**Installationseinstellungen**

Zum Aufruf des Installationsbetriebs:

- a) Stellen Sie den Schiebeschalter in Stellung **OFF**.
- b) Drücken und halten Sie die Taste **INFO i** und die zwei Programmtasten '< >' gemeinsam.
- c) Das Gerät zeigt den ersten Parameter der Installationsparametergruppe 1 (von Nr.1 bis Nr.19).
- d) Drücken Sie die Tasten **TEMP ▲** oder **▼**, um die Werkseinstellungen zu ändern. Die Anzeige blinkt als Hinweis auf durchgeführte Änderungen.
- e) Drücken Sie auf die grüne **OK**-Taste, um die Änderung zu bestätigen. Die Anzeige hört auf zu blinken.
- f) Drücken Sie die Taste **⊕**, um zum nächsten Parameter zu kommen.
- g) Drücken Sie auf die Programmtaste **>**, um zur Gruppe 2 der Installationseinstellungen zu kommen (von Nr. 1 bis Nr. 5).
- h) Stellen Sie zum Verlassen der Installationseinstellungen den Schiebeschalter auf die Stellung **AUTO** oder **MAN**.

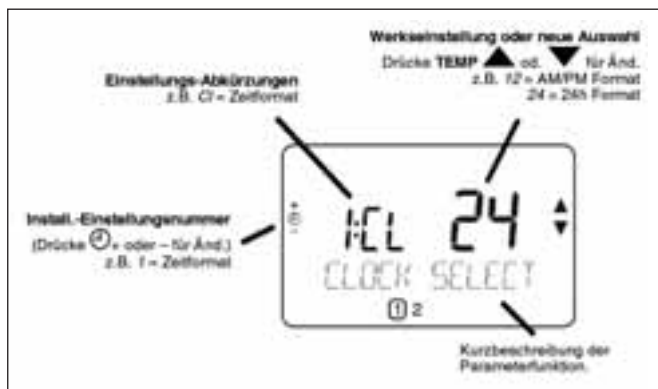
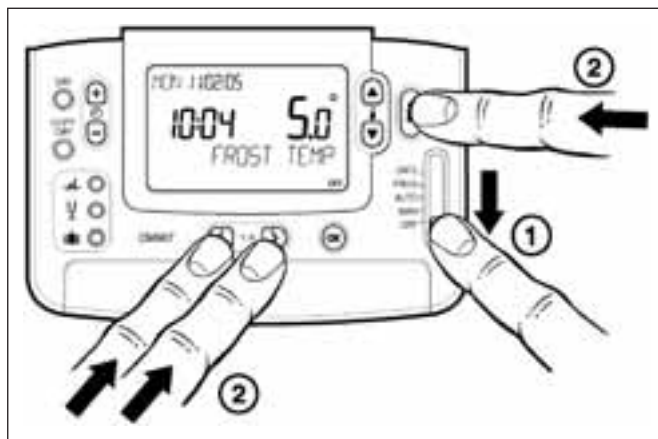

**Unter den Installationseinstellungen lassen sich:**

- Bestimmte Anwendungen einstellen
- Spezielle Funktionen einstellen
- Optionales Zubehör aktivieren

Anwendungen		Einstellung		Was muss geändert werden?
		Zyklen / Stunde	Min. EIN-Zeit (in Minuten)	<b>Hinweis:</b> a. Für Änderung von Zyklen / Stunde bitte unter Installationseinstellungen zu Parameter Nr. 2, Gruppe 2 gehen. b. Für Änderung der min. EIN-Zeit bitte unter Installationseinstellungen zu Parameter Nr. 1, Gruppe 2 gehen.
Heizen	Gaskessel (< 30 KW)	6	1	Keine Aktivitäten erforderlich.
	Ölkessel	3	4	1. Min. EIN-Zeit auf 4 Minuten einstellen. 2. Zyklen / Stunde auf 3 einstellen.
	Thermoantriebe	12	1	Zyklen / Stunde auf 12 einstellen.
	Zonenventil	6	1	Keine Aktivitäten erforderlich.
	Elektroheizung (für Anwend. < 8A)	12	1	1. Thermostat für Elektroheizung konfigurieren (Parameter Nr. 3, Gruppe 2 unter Installationseinstellungen auf 1 einstellen). 2. Zyklen / Stunde auf 12 einstellen.
Kühlen				1. Thermostat für Umschaltung Heizen / Kühlen einstellen (Parameter Nr. 4, Gruppe 2 unter Installationseinstellungen auf 1 einstellen). 2. Thermostat durch gemeinsames Drücken der Tasten TEMP ▲ oder ▼ für 5 Sekunden auf gewünschte Betriebsart einstellen (Heizen oder Kühlen), Programm nach Wunsch ändern.
	Wärmepumpe / Klimagerät	3	4	1. Min. EIN-Zeit auf 4 Minuten einstellen. 2. Zyklen / Stunde auf 3 einstellen.
	Lüfterkonvektor	6	1	Keine Aktivitäten erforderlich.

GEOH-0598GE51 R0207 • Änderungen vorbehalten

Spezielle Funktionen	Beschreibung	Was wird bei Nutzung dieser Funktion eingestellt?
Optimierung (Variable Startzeit) Adaptiver intelligenter Algorithmus	Der Thermostat variiert die Startzeit morgens oder nachmittags, um die gewünschte Temperatur beim Erreichen des Startzeitpunktes bereit zu stellen, z.B. Zeit 7:00, Temp. 21 °C. Der Thermostat überwacht den Startvorgang und nutzt die Daten für die Optimierung zur Berechnung der Folgetage, indem die Startrampe geändert wird (Start mit 3 K/h). Das System begrenzt die Startzeit auf 3 Stunden.  <b>Hinweis:</b> Die Optimierung arbeitet im Kühlbetrieb nicht.	Parameter Nr. 8, Gruppe 1 unter Installationseinstellungen auf 1 einstellen.
24h-Anzeige/AM-PM	Anzeigeformat ändern (Standard 24h).	Parameter Nr. 1, Gruppe 1 unter Installationseinstellungen auf 12 einstellen.
Pumpen-Wartungslauf	Bei Freigabe schaltet die Funktion das Relais um 12:00 für 1 Minute ein, wenn das Relais seit 12:00 am Vortag nicht aktiviert wurde. Der Pumpen-Wartungslauf arbeitet auch im Ferienbetrieb, wenn freigegeben.	Parameter Nr. 5, Gruppe 2 unter Installationseinstellungen auf 1 einstellen.
Obere Temperaturgrenze	Die normale obere Temperaturgrenze liegt bei 35 °C und kann bis auf 21 °C reduziert werden, um für den Eigentümer Energie einzusparen. Zweckmäßig, wenn der Eigentümer vermietet.	Parameter Nr. 6, Gruppe 1 unter Installationseinstellungen auf die gewünschte Grenze einstellen.
Untere Temperaturgrenze	Die normale untere Temperaturgrenze von 5 °C kann bis auf 21 °C angehoben werden, um die Raumnutzer vor Kälte zu schützen. Zweckmäßig, wenn unter den Raumnutzern ältere Personen oder Kinder sind.	Parameter Nr. 7, Gruppe 1 unter Installationseinstellungen auf die gewünschte Grenze einstellen.
Temperatur-Offset	Wenn der Thermostat an einem zu kalten oder warmen Ort montiert ist und nicht versetzt werden kann, kann die gemessene / angezeigte Temperatur um +/- 3 °C angepasst werden. Zweckmäßig, wenn der Eigentümer die Anzeige an eine andere Temperaturanzeige anpassen möchte.	Parameter Nr. 12, Gruppe 1 unter Installationseinstellungen auf den gewünschten Offset einstellen.
Proportionalband	Kann auf bis zu 3 °C eingestellt werden (Standard ist 1,5 °C), um eine bessere Temperaturregelung zu erreichen (weniger Überschwingen).  Zweckmäßig für: a. Gut gedämmte Gebäude mit überdimensionierten Heizanlagen. b. Lüftungsanlagen mit kurzen Reaktionszeiten.	Parameter Nr. 13, Gruppe 1 unter Installationseinstellungen auf den gewünschten Wert einstellen.

Optionales Zubehör	Beschreibung	Was wird bei Nutzung dieser Funktion eingestellt?
Außentemperaturfühler	Ein Außentemperaturfühler erlaubt dem Eigentümer durch Drücken der <b>INFO i</b> Taste die Anzeige der Außentemperatur im Anzeigefeld des Thermostaten. Der Thermostat erfasst die Außentemperatur alle 10 Minuten. Der Bereich für die Anzeige der Außentemperatur liegt bei -30...+45 °C. Der Fühler kann bis zu 50 m entfernt vom Gerät montiert werden.	1. Fühler montieren (Anleitung bei Fühler enthalten). 2. Parameter Nr. 10, Gruppe 1 unter Installationseinstellungen auf 1 einstellen.
Externer Temperaturfühler	Für die Regelung der Temperatur in einem anderen Raum, der für die Montage des Thermostaten ungeeignet ist, kann ein externer Temperaturfühler montiert werden. Die Temperatur wird jede Minute erfasst. Der Fühler kann bis zu 50 m entfernt vom Gerät montiert werden. Zweckmäßig für öffentlich zugängliche Räume, wo Manipulationen des Thermostaten durch das Publikum zu befürchten sind.	1. Fühler montieren (Anleitung bei Fühler enthalten). 2. Parameter Nr. 10, Gruppe 1 unter Installationseinstellungen auf 2 einstellen.

Parameter	Installations-einstellungen / Abkürzung (Tasten + oder – zur Auswahl drücken)	Werkseinstellung		Optionale Einstellung		Gruppe Installations-einstellg. (Tasten PROG '<' oder '>' zur Auswahl)
		Anzeige	Beschreibung	Anzeige / Einstellung	Beschreibung	
<b>Gruppe 1: Thermostat-Parameter</b>						
AM-PM / 24h Anzeige	1:CI	24	24 h Zeitanzeige	12	12 h AM / PM Zeitanzeige	1
RESET Zeit / Temperatur-Programm	2:rP	1	Zeit / Temperatur-Programm auf Werkseinstellung setzen Wechselt bei Änderung von Zeit / Temp.-Profilen auf 0	0 1	Programmierte Zeit / Temperatur Zum Rücksetzen der Werkseinstellungen auf 1 setzen	1
Automatische Sommer / Winterzeitumschaltung	3:tC	1	Freigabe der automatischen Sommer / Winterzeitumschaltung	0	Sperrung der automatischen Sommer / Winterzeitumschaltung	1
Anzeige-Hinterleuchtung	5:bL	1	Freigabe Anzeige-Hinterleuchtung	0	Sperrung Anzeige-Hinterleuchtung	1
Obere Temperaturgrenze	6:uL	35	35 °C Obere Temperaturgrenze	21 bis 34	Einstellung 21 °C bis 34 °C in 1 °C Schritten	1
Untere Temperaturgrenze	7:LL	5	5 °C Untere Temperaturgrenze	6 bis 21	Einstellung 6 °C bis 21 °C in 1 °C Schritten	1
Optimierung	8:0P	0	Freig. Optimierung	1	Sperrung Optimierung	1
Externe Sollwertverstellung (z.B. über Telefonmodul)	9:tS	0	Sperrung	1	Freigabe	1
Zweiter Temperaturfühler	10:SS	0	Kein Fühler montiert	1, 2	1 – Außentemperaturfühler 2 – Externer Temperaturfühler	1
Temperatur-Offset	12:tO	0	Kein Offset	-3 bis +3	-3 °C bis +3 °C, Einstellung in 0,1 °C Schritten	1
Proportionalband	13:Pb	1.5	1,5 °C Proportionalband	1.6 bis 3.0	1,6 °C bis 3,0 °C Einstellung in 0,1 °C Schritten	1
Parameter auf Werkseinstellung setzen	19:FS	1	Alle Einstellungen auf Standardwerte. Wechselt bei Änderung von Parametern auf 0	0 1	Einstellungen wie oben verändert Rücksetzen auf Werkseinstellung mit 1	1
<b>Gruppe 2: Systemparameter (Sie müssen zum Aufruf dieses Bereichs die '&gt;' Programmtaste drücken)</b>						
Minimale EIN-Zeit	1:Ot	1	1 Minute minimale EIN-Zeit	2 bis 5	2 - 2 Minuten 3 - 3 Minuten 4 - 4 Minuten 5 - 5 Minuten	2
Zyklusanzahl	2:Cr	6	6 Zyklen je Stunde (cph) für Gaskessel, Zonenventile und Lüfterkonvektor	3, 9, 12	3 - 3 cph 9 - 9 cph 12 - 12 cph	2
Elektroheizung	3:Eh	0	Anwendungen < 3 A	1	Anwendungen 3 - 5 A	2
Umschaltung Heizen / Kühlen	4:HC	0	Sperrung	1	Freigabe	2
Pumpen-Wartungslauf	5:PE	0	Sperrung Pumpen-Wartungslauf	1	Freigabe Pumpen-Wartungslauf	2

GEOH0598GE51 R0207 • Änderungen vorbehalten

**Installation**



**Montageort**

Der **CM907** ist der Temperaturregler der Heizungs- / Kühlanlage und MUSS deshalb an einer Stelle mit guter Luftzirkulation bei durchschnittlicher Raumtemperatur auf einer innen liegenden Wand 1,5 m über dem Fußboden montiert werden.

Der **CM907** darf nicht in der Nähe von Wärmequellen, (Heizkörper, Heizlüfter, Fernsehgeräte oder Beleuchtungskörper), neben Türen oder Fenstern montiert werden oder der direkten Sonneneinstrahlung ausgesetzt sein.

**Montage**

Der Thermostat **CM907** kann direkt auf die Wand oder auf eine Unterputzdose montiert werden.

**Anschluss**

Der Thermostat **CM907** ist für festen Anschluss konstruiert und muss entsprechend der letztgültigen VDE Richtlinien verdrahtet werden. Stellen Sie sicher, dass die Spannungsversorgung mit einer Sicherung von nicht mehr als 8 A und Kontakten der Klasse A (min. Kontaktabstände von 3 mm bei allen Polen) abgesichert ist.

**Abmessungen**

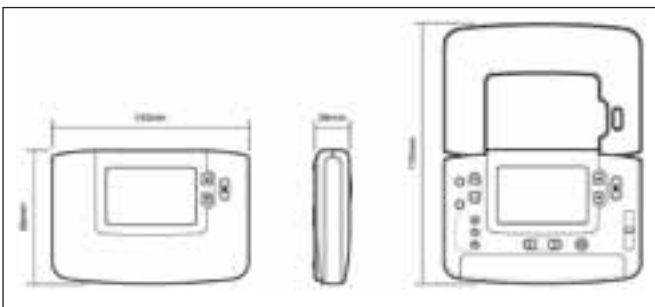

**WICHTIG**

1. Der Installateur muss ein geschulter Fachmann sein.
2. Vor Beginn der Installation Stromversorgung abschalten.

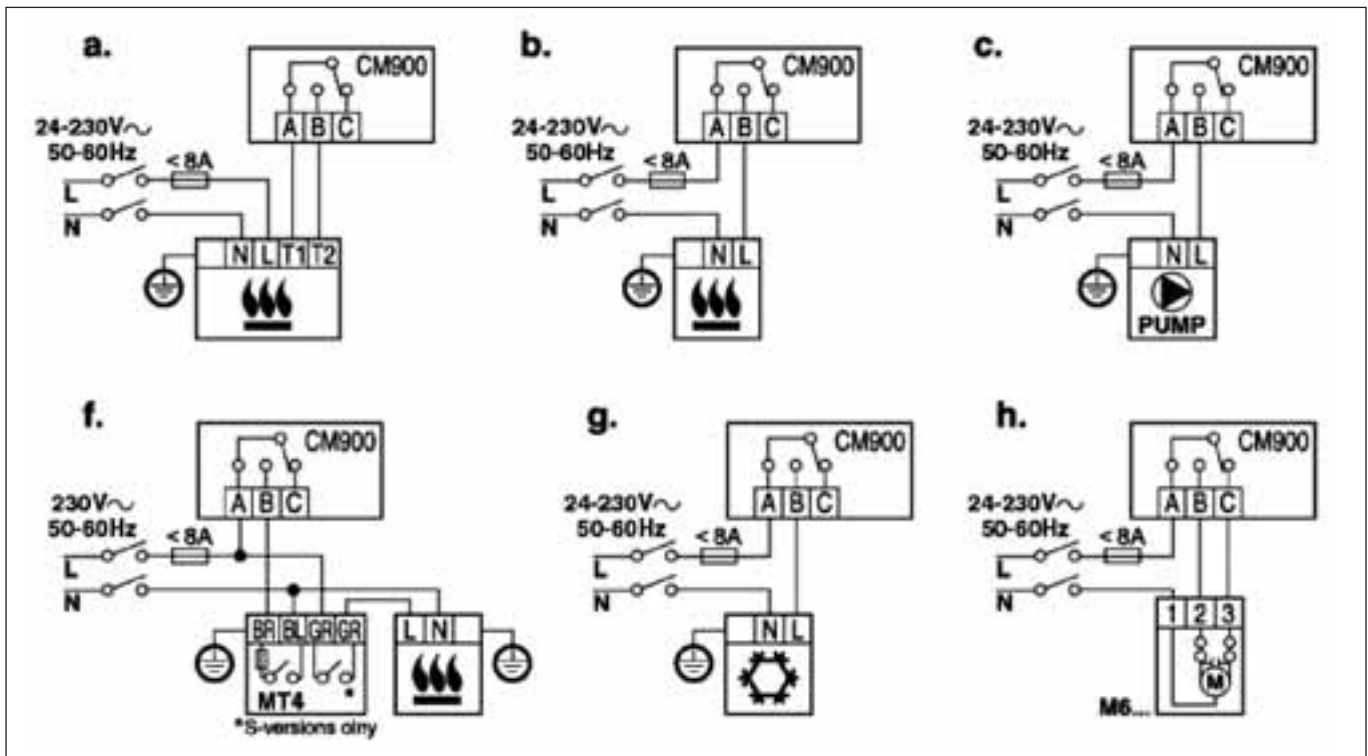

**Honeywell GmbH**

Haustechnik  
 Hardhofweg  
 D-74821 Mosbach  
 Telefon (0 18 01) 46 63 88  
 Telefax (0 70 31) 63 75 74  
 www.honeywell.de/haustechnik

Hergestellt im Auftrag von Environmental and Combustion Controls Division of Honeywell Technologies Sàrl, Ecublens, Route du Bois 37, Switzerland durch die autorisierte Vertretung Honeywell GmbH  
 GE0H-0598GE51 R0207  
 © 2007 Honeywell GmbH

