

CM907 PROGRAMOZHATÓ TERMOSZTÁT

TERMÉK LEÍRÁS



A **CM907** termosztát családi házak és lakások fűtési rendszerének időprogram szerinti, automatikus hőmérséklet szabályozására alkalmazható.



Felhasználható kombi kazánt, olaj- vagy gázkazánt, keringtető szivattyút termoelektromos működtetőket, zónaszelveket vagy villamos fűtési rendszereket is (<8A) tartalmazó fűtési rendszerekkel összekötve.

A **CM907** felépítésénél fontos szempont a telepítés gyors és egyszerű elvégzése; ennek érdekében a fröccsöntött hátlap huzalvezetőkkel és kikönnnyítésekkel rendelkezik.

A **CM907** a méltán népszerű CM60 termékek egyszerű programozási filozófiáját, extra nagy LCD kijelzőjét és nyomógomb elhelyezését örökölte, továbbá a bevezetésre került 'OK' nyomógomb a termosztátot felhasználóbaráttá és könnyebben telepíthetővé teszi.

A termék ideális választás azon vevők részére, akik megbízhatóan pontos hőmérséklet szabályozást várnak el egy modern megjelenésű, egyszerűen programozható és könnyen használható terméktől.

TULAJDONSÁGOK

- Vonzóan vékony és ultramodern megjelenése ideális minden otthonban.
- 7 napos fűtési program
- A dinamikus szöveges kijelzés az LCD képernyőn kiterjedt visszajelzést képes adni a felhasználónak vagy telepítőnek.
- Maximum 6, egymástól független kapcsolási pont teszi lehetővé a kialakított életritmushoz való alkalmazkodást.
- LCD háttérvilágítás segíti az éjszakai leolvasást és beavatkozást.
- A programozott hőmérséklet ideiglenesen felülírható a következő kapcsolási időpontig.
-  A 'Party' gomb segítségével az éppen aktuális hőmérsékletszintet a beállítástól számított 1-23 óra időtartamra ideiglenesen meghosszabbítható.
-  A 'Szabadnap' gomb működtetésével a termosztát 1-99 napig a vasárnapi program alapján fog szabályozni.
-  A 'Szabadság' gomb lehetővé teszi, hogy a termosztát a következő 1-99 napig energiatakarékos temperáló szabályozást végezzen, majd a visszatérés napján visszaálljon a program szerinti AUTO vagy KÉZI üzemmódra.
- Helyiség hőmérséklet lekérdezés
- A felhasználói programot EEPROM memória tárolja.
- A Kikapcsolt mód integrált fagyvédelmi beállítást tartalmaz, minimum 5°C (telepítő által állítható) hőmérsékletet tartva, ezáltal megakadályozva a fűtési csőrendszer fagyását.
- 24...230V 8A ohmos, 3A induktív terhelhetőségű SPDT relé a lakossági fűtési megoldások széles választékával kompatibilis, univerzális megoldást kínálva.
- 2 db "AA (LR6)" alkáli elemmel működik.
- Minimum elem élettartam 2 év; a termosztát rendelkezik alacsony elemfeszültség kijelzéssel.
- Beépített gyári fűtési program.
- Automatikus téli-nyári időszámítás-váltás.
- Telefon interfész modul lehetővé teszi a program módok és egy adott beállított érték közötti váltást.
- Fali vagy kötődobozos elhelyezés lehetséges, huzalvezetőkkel és kikönnnyítésekkel egyszerűsítve a telepítést.
- Nincs szükség külön beállításra kombi kazánok és a legtöbb lakossági központi fűtési rendszer esetén, továbbá nem szükséges átkötéseket vagy speciális kapcsolókat felszerelni a hátoldalon.
- A Felhasználói menüben extra funkciók állíthatók be a felhasználó igénye szerint:
 - 12 vagy 24 órás idő kijelzés
 - Fűtési program visszaállítása a gyári programra.
 - Automatikus téli-nyári időszámítás-váltás engedélyezése és tiltása.
 - Kijelző nyelv választás (bizonyos modellek esetén).
- A Telepítői menüben extra funkciók állíthatók be az alkalmazáshoz és a felhasználó egyedi igényeihez szabva:
 - Optimalizálás
 - Szivattyú járatás
 - Felső / alsó határértékek beállítása
 - Hőmérséklet eltolás
 - Minimum bekapcsolási idő
 - Ciklusszám
 - Fűtés / Hűtés üzemmód
 - Arányos sávzélesség
- A Diagnosztikai menüben hibakeresés lehetséges.

KEZELŐSZERVEK / KIJELEZŐ

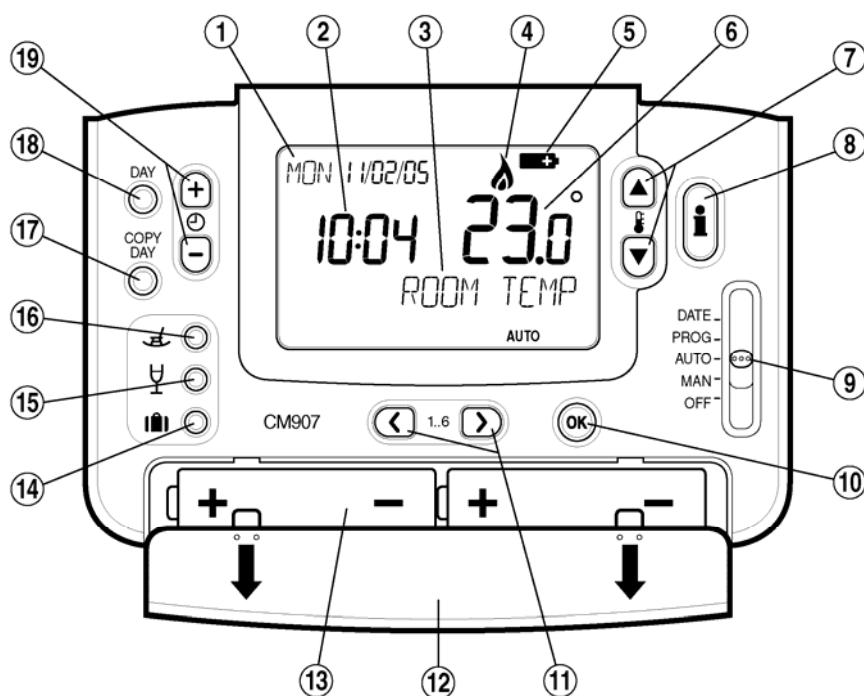

KEZELŐSZERVEK:

1. Nap és dátum kijelzés
2. Idő kijelzés
3. Dinamikus szöveges kijelzés
4. 'Fűtés működik' jelzés
5. Alacsony elemfeszültség jelzés
6. Hőmérséklet kijelzés
7. Hőmérséklet állító gombok
8. Információ lekérdezés gomb
9. Csúszókapcsoló
10. Zöld OK gomb
11. Programozó gombok
12. Elem takarófedél
13. Elem tartó
14. 'Szabadság' gomb
15. 'Party' gomb
16. 'Szabadnap' gomb
17. Napi program másolás gomb
18. Nap kiválasztás gomb
19. Idő állító gombok

MŰSZAKI ADATOK

Elemek	: 2 db 1.5 V IEC LR6 (AA) alkáli elem
Elem élettartam	: Minimum 2 év
Elemcsere	: Program EEPROM-ban tárolva
Relé típus	: SPDT (potenciálmentes)
Villamos adatok	: 230 V~, 50...60 Hz, 0.5 - 8 A ohmos 0.5 - 3 A induktív (0.6 pf) 24 V~, 50...60 Hz, 0.5 - 8 A ohmos 0.5 - 3 A induktív (0.6 pf)
Idő kijelzés	: 24 órás vagy 12 órás de/du formátum
Óra pontosság	: Jobb, mint 10 perc / év
Program	: A hét minden napjára külön program, napi max. 6 tetszőleges átkapcsolással
Idő felbontás	: Órakijelzés - 1 perc Program - 10 perces lépések
Érzékelő elem	: 100K (@ 25 °C) NTC termisztor
Hőmérséklet állítási tartomány	: Program : 5 - 35 °C, 0.5 °C lépésekben Fagyvédelem : 5 °C, vagy alsó határértékkel egyenlő (5 °C - 21 °C). A fagyvédelem hűtési módban nem működik.

Szabályozási pontosság	: ± 0.5 K (névleges) @ 20 °C, 50% terhelés 3 K Δ /óra
Helyiség hőmérséklet kijelzés	: 0 °C – 50 °C
Szabályozási jelleg	: P + I (arányos integráló)
Minimum bekapcsolási idő	: Ciklusidő 10%-a (min. 1 perc), 2-től 5 percig állítható (lásd Telepítői menü)
Ciklusszám	: Állítható (lásd Telepítői menü)
Bekötés	: Bekötés sorkapocsra max. 2.5 mm ² -ig
Huzal vezetés	: Tápfeszültség – hátlaon, jobb oldalon kifeszültség – hátlaon, jobb oldalon
Méretetek	: 133 × 89 × 26 mm (szél × mag × mély) 133 × 175 × 26 mm (szél × mag × mély) (előlap nyitva)
Környezeti feltételek	: Működési hőm. tartomány 0 -40 °C Szállítás és tárolás -20 ... 55 °C Páratartalom 10 - 90% rh, lecsapódás- mentes
Bizonylat	: EN bizonylatok EN60730-1(Nov 2000), EN55014-1 (1997), EN55014-2 (2000)

TELEPÍTŐI BEÁLLÍTÁSOK

A telepítői menübe lépéshez:

- Húzza el a csúszókapcsolót **OFF** állásba.
- Tartsa együtt lenyomva az **INFO I** és a programozó '< >' gombokat.
- Megjelenik a telepítői menü 1. paramétercsoport 1. paramétere (1-től 19-ig).
- Nyomja meg a **TEMP ▲** vagy **▼** gombot a gyári beállítás megváltoztatásához. A változtatásra a kijelző villogni kezd.
- Nyomja meg a zöld **OK** gombot a változtatás megerősítéséhez, ekkor a kijelző befejezi a villogást.
- Nyomja meg a **+ / -** gombot a következő paraméterre lépéshez.
- Nyomja meg a **>** programozó gombot a 2. paramétercsoportba lépéshez (1-től 5-ig).
- A telepítői menüből való kilépéshez húzza a csúszókapcsolót **AUTO** vagy **MAN** állásba.

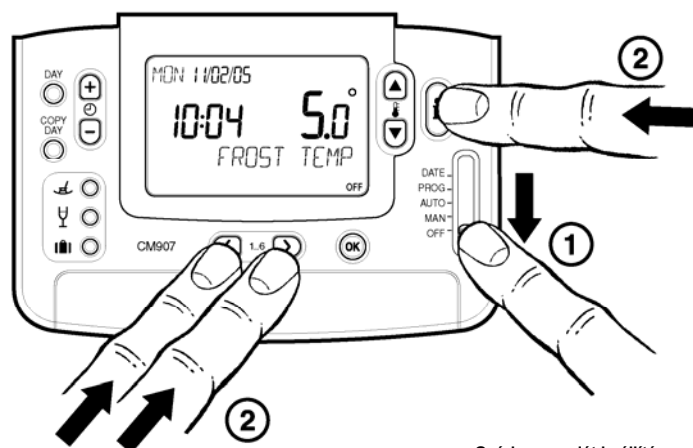

Gyári vagy saját beállítás

Nyomja meg a **TEMP ▲** vagy **▼** gombot a változtatáshoz
pl. 12 = de/du formátum
24 = 24 órás formátum

Beállítás nevének jelölése
pl. C/ = Idő formátum

Telepítői menü csoport
(Nyomja meg a **+ / -** vagy **-** gombot a változtatáshoz)
pl. 1 = Idő formátum

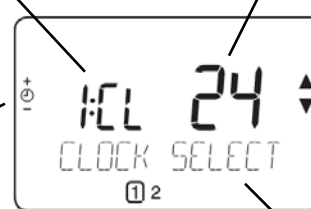

A paraméter funkció rövid megnevezése

Telepítői módban lehetséges:

- egyedi alkalmazások beállítása,
- speciális funkciók engedélyezése,
- opcionális kiegészítők támogatása.

Egyedi alkalmazás		Beállítás		Szükséges változtatások
		Ciklus / óra	Minimum bekapcsolási idő (percben)	Megjegyzés : a. Az óránkénti ciklusszám megváltoztatásához lépjen a telepítői menü 2. csoport 2. paraméterhez. b. A minimum bekapcsolási idő megváltoztatásához lépjen a telepítői menü 2. csoport 1. paraméteréhez.
Fűtés	Gázkazánok (<30 kW)	6	1	-
	Olajtüz. kazánok	3	4	1. Állítsa a minimum bekapcsolási időt 4 percre. 2. Állítsa az óránkénti ciklusszámot 3-ra.
	Termoelektromos működtető	12	1	Állítsa az óránkénti ciklusszámot 12-re.
	Zónaszelep	6	1	-
	Villamos fűtés (<8A)	12	1	1. Állítsa a termosztátot villamos fűtésre (állítsa a telepítői menü 2. csoport 3. paraméterét '1' értékre). 2. Állítsa az óránkénti ciklusszámot 12-re.
Légkondicionálás				1. Engedélyezze a termosztátnak a fűtési és hűtési mód közötti átkapcsolást (állítsa a telepítői menü 2. csoport 4. paraméterét '1' értékre). 2. Nyomja meg a TEMP ▲ vagy ▼ gombokat 5 mp-ig a szükséges működési módnak (fűtés vagy hűtés) megfelelő termosztát beállításához. Módosítsa a hűtési programot igény szerint.
	Hőszivattyú / Légkondicionáló	3	4	1. Állítsa a minimum bekapcsolási időt 4 percre. 2. Állítsa az óránkénti ciklusszámot 3-ra.
	Fan coil	6	1	-

Speciális funkció	Leírás	Szükséges beállítások
Optimalizálás (Változó kezdeti időpont) „Öntanuló intelligens beállítás TM”	A termosztát változtatja a reggeli / délutáni felfűtési időpontot a kívánt hőmérséklet időben történő eléréséhez (pl. 7:00-ra 21 °C). A termosztát megfigyeli a felfűtés pontosságát és felhasználja a kapott információt a következő napi felfűtési meredekség kalkulációhoz (gyári érték 3 K/ó) .A rendszer maximum 3 óra felfűtési időt engedélyez. <i>Megjegyzés:</i> A funkció hűtési módban nem működik.	Állítsa a telepítői menü 1. csoport 8. paraméterét '1' értékre.
De-du/ 24órás kijelzés	Időkijelzés formátum megváltoztatása (alapbeállítás 24 óra).	Állítsa a telepítői menü 1. csoport 1. paraméterét '12'-re.
Szivattyú járatás	A Szivattyú járatás aktiválásával a termosztát 12.00-kor egy percre zárja a relét, amennyiben ez nem történt meg az előző 24 órában. Az aktivált Szivattyú járatás Szabadság módban is működni fog.	Állítsa a telepítői menü 2. csoport 5. paraméterét '1' értékre.
Felső hőmérséklet limit	A felső hőmérséklet limit normál értéke (35 °C) csökkenthető 21 °C-ig, energiatakarékos céljából. Felhasználható például bérlakások esetén.	Állítsa a telepítői menü 1. csoport 6. paraméterét a kívánt értékre.
Alsó hőmérséklet limit	Az alsó hőmérséklet limit normál értéke (5 °C) megemelhető 21 °C-ig, a lakók hidegtől való védelmére. Felhasználható például idősek, gyermekek vagy fogyatékosok egészségének védelmében.	Állítsa a telepítői menü 1. csoport 7. paraméterét a kívánt értékre.
Hőmérséklet eltolás	Ha a termosztát hideg/meleg helyen került elhelyezésre és a vezetékezés miatt nem megoldható az áthelyezése, a mért/kijelzett hőmérséklet +/- 3 °C-kal eltolható. Hasznos, ha más berendezés mérésével egyező értéket akarunk kapni.	Állítsa a telepítői menü 1. csoport 12. paraméterét a kívánt eltolási értékre.
Arányos sáv szélesség	Állítható 3 °C-ig (alapbeállítás 1.5 °C) jobb hőmérséklet szabályozás eléréséhez (kevesebb kilengés). Felhasználható például: a. Túlméretezett fűtési rendszerrel rendelkező jól szigetelt lakásokban. b. Gyors reagálású légrendszerekben.	Állítsa a telepítői menü 1. csoport 13. paraméterét a kívánt értékre.

Opcionális kiegészítők	Leírás	Szükséges beállítások
Külső hőmérséklet érzékelő (F42010971 001)	Egy külső hőmérséklet érzékelő csatlakoztatható, a felhasználó számára lehetővé téve a termosztát kijelzőjén leolvasni a külső hőmérséklet értéket az INFO I gomb megnyomásával. A termosztát minden 10 percben olvassa le a külső hőmérséklet értéket. A külső hőmérséklet kijelzés tartománya -30 °C - +45 °C. Az érzékelőt max. 50 méterre lehet a termosztáttól elhelyezni.	1. Csatlakoztassa az érzékelőt (leírás az érzékelő csomagolásában). 2. Állítsa a telepítői menü 1. csoport 10. paraméterét '1' értékre.
Távolsági hőmérséklet érzékelő (F42010972 001)	Egy távolsági hőmérséklet érzékelő csatlakoztatható, lehetővé téve a termosztát számára, hogy egy másik helyiség hőmérséklete alapján szabályozzon. A termosztát minden 60 másodpercben olvassa le a távolsági érzékelő értékét. Az érzékelőt max. 50 méterre lehet a termosztáttól elhelyezni. Felhasználható például kereskedelmi egységeknél, ahol fennáll a szakszerűtlen kezelés veszélye.	1. Csatlakoztassa az érzékelőt (leírás az érzékelő csomagolásában). 2. Állítsa a telepítői menü 1. csoport 10. paraméterét '2' értékre.

Paraméter	Telepítói menü szám / rövidítés (választás + / - gombokkal)	Gyári beállítás		Opcionális beállítás		Telepítói menü csoport Választás PROG < , > gombokkal)
		Ki-jelzés	Leírás	Kijelzés/ Beállítás	Leírás	
1. Csoport: Termosztát paraméterek						
12 / 24 óra kijelzés	1:Cl	24	24 órás idő kijelzés	12	12órás de/du idő kijelzés	1
Idő / Hőmérséklet program VISSZAÁLL- LÍTÁSA	2:rP	1	Idő / Hőmérséklet profil gyári értékekre állítva '0'-ra változik bármely érték változásakor	0 1	Idő / Hőmérséklet programozás szerint Gyári profil visszaállításához '1' értékre állítsa.	1
Automatikus téli-nyári időszámítás váltás	3:tC	1	Automatikus téli-nyári időszámítás váltás aktiválva	0	Automatikus téli-nyári időszámítás váltás tiltva	1
Kijelző háttérvilágítás	5:bL	1	Kijelző háttérvilágítás engedélyezve	0	Kijelző háttérvilágítás tiltva	1
Felső hőmérséklet limit	6:uL	35	35°C Felső hőm. limit	21 - 34	21°C - 34°C, beállítás 1°C-os lépésekben	1
Alsó hőmérséklet limit	7:LL	5	5°C Alsó hőm. limit	6 - 21	6°C - 21°C, beállítás 1°C-os lépésekben	1
Optimalizálás	8:0P	0	Optimalizálás aktiválva	1	Optimalizálás tiltva	1
Távoli beállítás (pl. telefonos modulon keresztül)	9:tS	0	Tiltva	1	Engedélyezve	1
Második hőmérséklet érzékelő	10:SS	0	Nincs csatlakoztatva	1, 2	1 – Külső hőmérséklet érzékelő csatlakoztatva 2 – Távoli hőmérséklet érzékelő csatlakoztatva	1
Hőmérséklet eltolás	12:tO	0	Nincs eltolás	-3 ... +3	-3°C - +3°C, beállítás 0.1°C-os lépésekben	1
Arányos sávszélesség	13:Pb	1.5	1.5°C arányos sáv	1.6 - 3.0	1.6°C - 3.0°C, beállítás 0.1°C-os lépésekben	1
Paraméterek visszaállítása gyári értékre	19:FS	1	Minden beállítás gyári értéken. '0'-ra változik, ha bármely paraméter érték megváltozik.	0 1	Beállítások a fenti módosítások szerint Gyári profil visszaállításához '1' értékre állítsa.	1
'2. Csoport: Rendszer paraméterek (Nyomja meg a '>' program gombot a csoportba lépéshez)						
Minimum kazán bekapcsolási idő	1:Ot	1	1 perc minimum bekapcsolási idő	2 - 5	2 - 2 perc 3 - 3 perc 4 - 4 perc 5 - 5 perc	2
Ciklusszám	2:Cr	6	6 ciklus óránként (cph) gázkazánokhoz, zónaszelepekhez és fan-coil-hoz	3, 9, 12	3 - 3 cph 9 - 9cph 12 - 12 cph	2
Villamos fűtés	3:Eh	0	Alkalmazás< 3A	1	Alkalmazás 3 - 5A	2
Fűtés / hűtés váltás	4:HC	0	Tiltva	1	Engedélyezve	2
Szivattyú járatás	5:PE	0	Szivattyú járatás KI	1	Szivattyú járatás BE	2

MÉRETEK

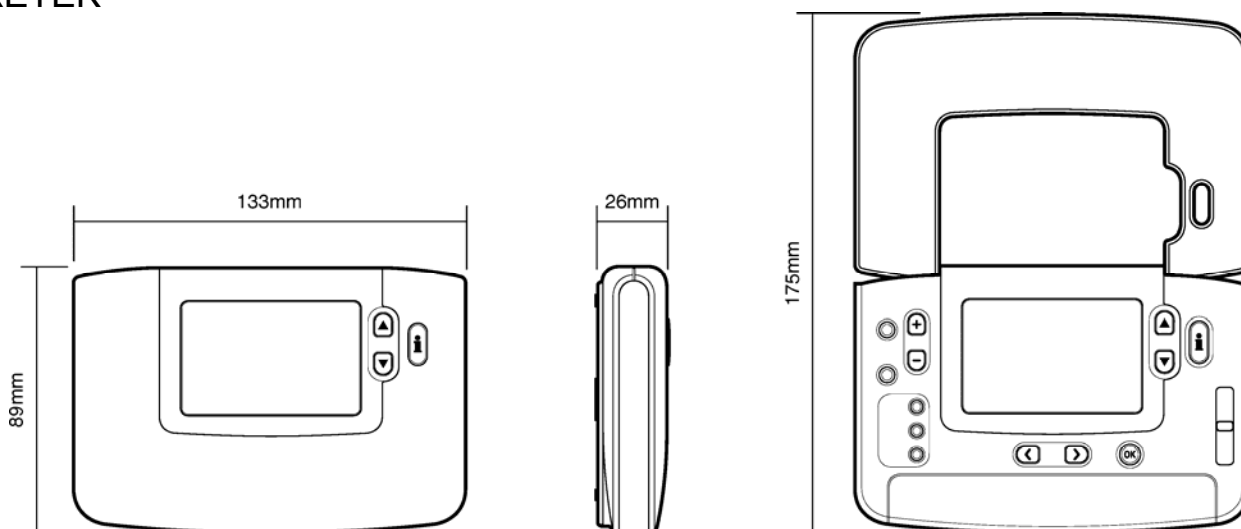

TELEPÍTÉS

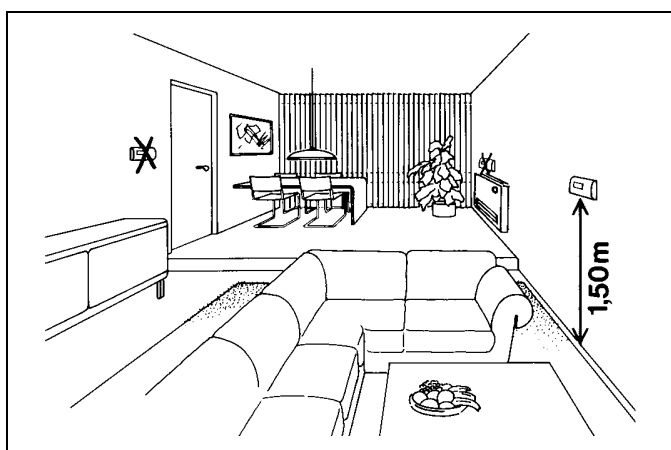

ELHELYEZÉS

A **CM907** termosztátot, mint a fűtési rendszer szabályzó elemét, megfelelő légáramlásba, átlagos helyiség hőmérsékletre, belső falfelületre, 1.5 méterrel a padló fölé helyezzük. Ne kerüljön a **CM907** termosztát hőforrások (radiátorok, hőszugárzók, TV vagy lámpák), ajtók és ablakok közelébe, vagy közvetlen napsütésbe.

RÖGZÍTÉS

A **CM907** termosztát rögzíthető közvetlenül a falra, vagy villamos kötődobozra is.

BEKÖTÉS

A **CM907** termosztát állandó csatlakozással, az érvényes I.E.E. szabályozások szerint köthető be. Gondoskodjon arról, hogy a tápfeszültség bekötés max. **8 A** értékű "A" osztályú biztosítós kapcsolón keresztül történjen. (minden póluson 3 fázistávolsággal).

FONTOS

1. A telepítést csak az arra kiképzett személy végezheti.
2. A telepítés megkezdése előtt válassza le a tápfeszültséget a berendezésről.

BEKÖTÉS

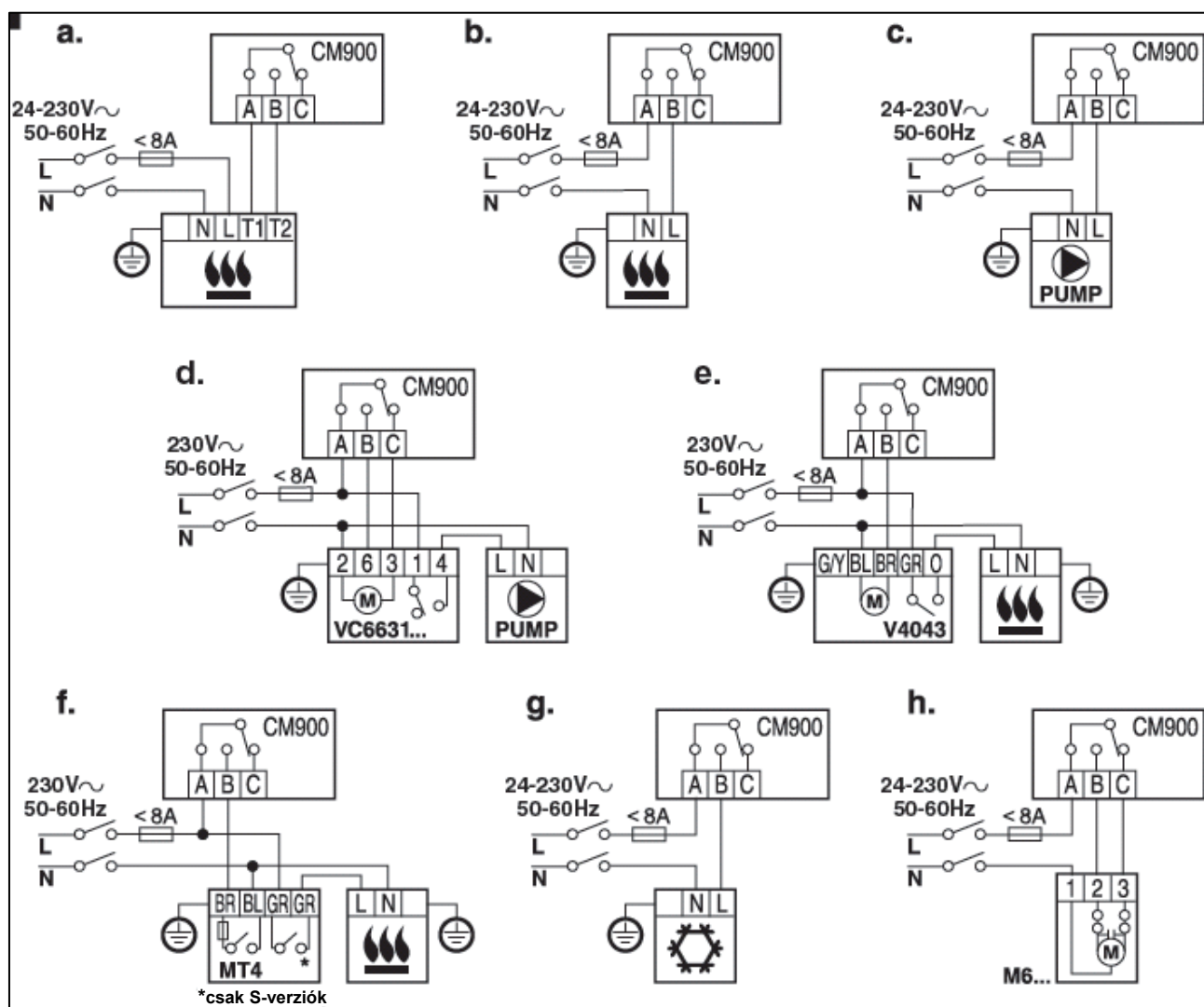

RENDELÉSI SZÁMOK

Megnevezés	Modell	Felirat	Gépkönyv
Heti programozható termosztát	CMT907A1066	Honeywell	magyar

Megnevezés	Modell
CM900 távérzékelő	F42010972 001
CM900 külső hőmérséklet érzékelő	F42010971 001
CM900 kiegészítő sorkapocs	F42010977 001
analóg vonalas telefonos távkapcsoló	MT2000

Honeywell

Honeywell Szabályozástechnikai Kft.
1139 Budapest Petneházy u. 2-4.
Telefon: (+36 1) 451 4300
Fax: (+36 1) 451 4343

<http://europe.hbc.honeywell.com>
<http://www.honeywell.hu>