

IT Guida rapida all'installazione

Compatibile con apparecchi da 24 - 230 V on/off quali caldaie a gas, caldaie miste e applicazioni per valvole di zona.
Non compatibile con riscaldamento elettrico da 240 V.



Installazione in 3 passaggi...

1 Cablare il termostato

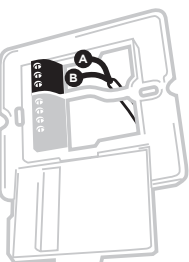

2 Accensione e test

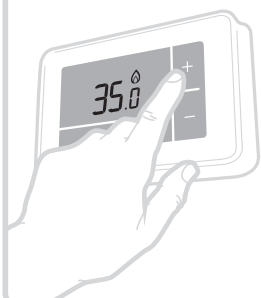

3 Configurare il sistema

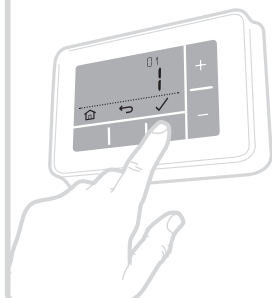

L'installazione deve essere eseguita da una persona qualificata.

Per la vostra sicurezza verificare che la rete elettrica sia staccata prima di accedere al cablaggio.

32318056-006 A

1 Cablare il termostato

Individuare un punto sulla parete distante da spifferi, luce solare diretta o altre fonti di calore e dove sia possibile far passare i cavi dalla caldaia al termostato.

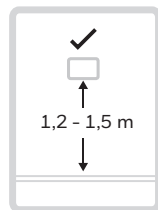
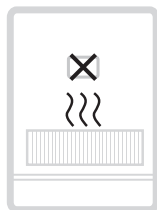
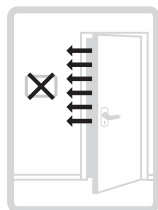

A) Con un cacciavite aprire il copri morsetti dell'attacco a muro per collegare i fili.

B) Collegare i fili seguendo gli schemi elettrici e chiudere il coperchio con la clip.

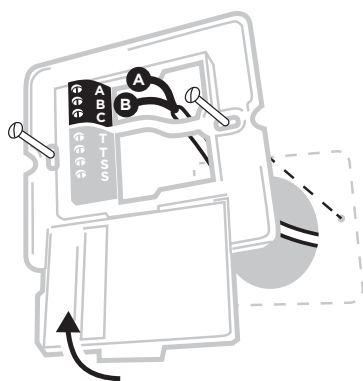
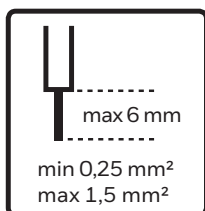
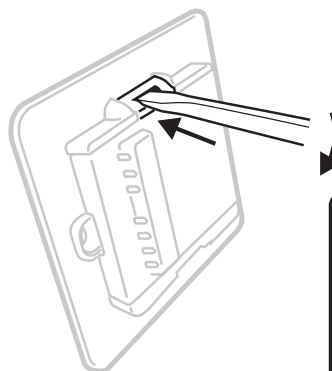

Caldaia base da 230 V

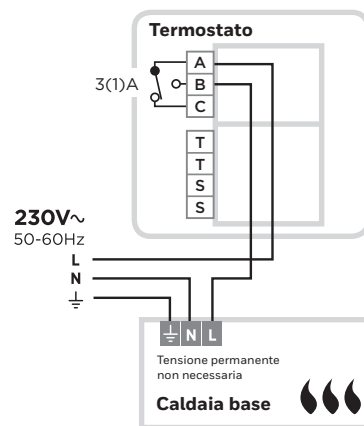

Caldaia mista

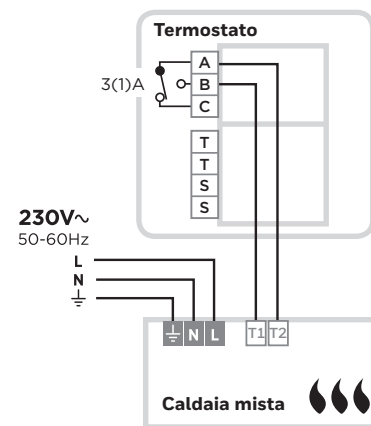

Per evitare un cortocircuito dovuto a un cavo lento:

- **Se si utilizzano cavi multipolari:** Rimuovere soltanto l'isolamento esterno quanto basta per permettere un fissaggio sicuro dei poli nella morsettiera.
- **Se si utilizzano cavi unipolari:** Fissarli insieme con una fascetta per cavi il più vicino possibile alla morsettiera.

Valvola di zona a 2 porte

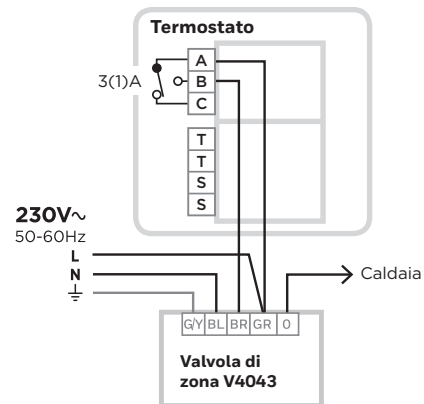

2 Accensione e test

A) Accendere il termostato

Rimuovere la linguetta della batteria e inserire il termostato sull'attacco a muro.

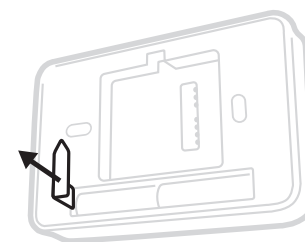

B) Accendere il sistema di riscaldamento

ed eseguire un rapido test funzionale sul termostato per verificare che attivi la caldaia.

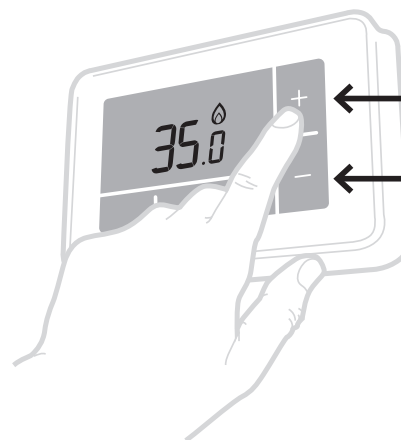

Premere il **+** pulsante per aumentare al massimo la temperatura e **controllare che la caldaia si accenda** - L'icona della richiesta di calore sul termostato deve essere **illuminata**.

Ora premere il **-** pulsante per ridurre la temperatura al minimo e **controllare che la caldaia si spenga** - L'icona della richiesta di calore sul termostato deve **spengersi**.

3 Configurare il sistema

Impostazioni specifiche per il termostato e il funzionamento del sistema di riscaldamento possono essere configurate nel menu avanzato. Tenere premuti e contemporaneamente finché il display non cambia (circa **3 secondi**).

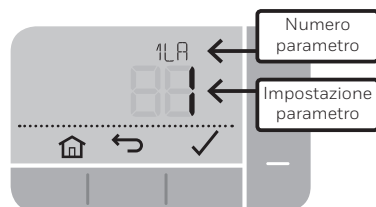

A) Premere e per navigare attraverso l'elenco dei parametri

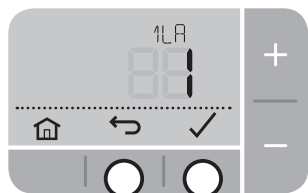

B) Premere e per modificare un parametro

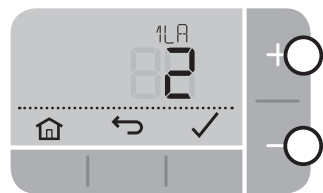

C) Premere per salvare le modifiche (o premere per annullare la modifica)

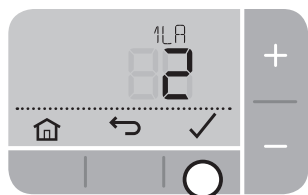

D) Premere per uscire dal menu avanzato e salvare le modifiche



Aggiunta di un sensore remoto della temperatura

Un sensore remoto della temperatura può essere aggiunto se il termostato deve essere installato in un punto diverso da quello in cui la temperatura ambiente deve essere misurata.

Se viene aggiunto un sensore remoto, N°8 deve essere portato su '1'.

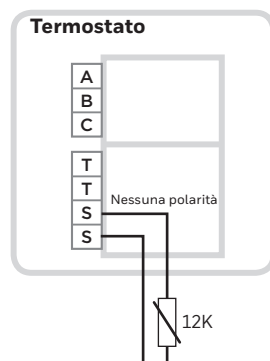

Parametri

N°	Descrizione	Impostazioni (le predefinite in grassetto)
1 LR	Lingua	1 = EN , 2 = NL, 3 = FR, 4 = DE, 5 = ES, 6 = IT
2 CR	Frequenza ciclo di riscaldamento	3 (caldaia a gasolio / attuatori elettrotermici) 6 (caldaia a gas/valvola di zona) 9 12
3 OT	Accensione minima	1 - 5 (min.) (impostato a 4 minuti per caldaia a gasolio)
4 LL	Limite inferiore di temperatura	5 - 21 (°C)
5 UL	Limite superiore di temperatura	21 - 35
6 SO	Opzioni programmazione	1 = 7 giorni (programma diverso ogni giorno) 2 = 5 + 2 giorni (giorni lavorativi + programma festivi) 3 = 1 giorno (stesso programma tutti i giorni)
7 NP	Numero di periodi al giorno	4 o 6
8 SS	Sensore remoto cablato	0 = Nessun sensore remoto , 1 = Sensore remoto cablato
9 LC	Modalità di autoprotezione	0 = Caldaia spenta , 1 = Caldaia 20% accesa/80% spenta
10 BL	Retroilluminazione	0 = Disattiva, 1 = Attiva (solo su richiesta)
11 CL	Formato orologio	0 = 24 ore , 1 = AM/PM
12 DS	Ora legale	0 = Disattiva, 1 = Automatica
13 TO	Offset display temperatura	+/-1,5 °C
15 SD	Ripristina guasti programmazione	0 , 1 = ripristina
16 FS	Ripristina impostazioni di fabbrica	0 , 1 = ripristina

Risoluzione dei problemi

Problema	Causa possibile	Soluzione
Display termostato vuoto	Batterie scariche, inserite in modo errato o non è stata rimossa la linguetta	Staccare il termostato dalla parete e verificare la posizione delle batterie; sostituirle se necessario
Display =	Livello batteria molto basso	Staccare il termostato dalla parete e sostituire immediatamente le batterie
Display = - -	Sensore temperatura difettoso	Sostituire il termostato o controllare che il cablaggio al sensore remoto della temperatura sia installato
Il termostato indica una richiesta di calore ma la caldaia non risponde	Caldaia (acqua) già a temperatura	Comportamento normale; attendere che la temperatura dell'acqua diminuisca
	Collegamento cablaggio difettoso	Controllare il cablaggio a livello dei terminali del termostato e della caldaia

Conforme ai requisiti di protezione stabiliti dalle seguenti direttive:
CEM: 2014/30/UE e LVD: 2014/35/UE

ErP: (+2%), (UE) 811/2013

Direttiva RAEE 2012/19/CE - Direttiva sullo smaltimento dei rifiuti elettrici ed elettronici
Al termine del ciclo di vita del prodotto, smaltire l'imballaggio e il prodotto stesso presso un centro di raccolta per il riciclaggio appropriato. Non smaltire l'unità insieme ai normali rifiuti domestici. Non bruciare il prodotto.



Honeywell S.r.l.
ACS Environmental Controls
Via Philips, 12
20052 Monza

www.honeywell.it/home

Prodotto a nome e per conto di Environmental & Energy Solutions
Divisione di Honeywell Technologies Sàrl, ACS-E&ES, Z.A., La Pièce 16,
1180 Rolle, Svizzera dal Rappresentante Autorizzato Honeywell Inc.

© 2016 Honeywell International Inc. | Stampato nel Regno Unito