

## D03

Einbauanleitung • Installation instructions • Notice de montage  
Installatiehandleiding • Istruzioni di montaggio • Instrucciones de montaje  
Инструкция по монтажу

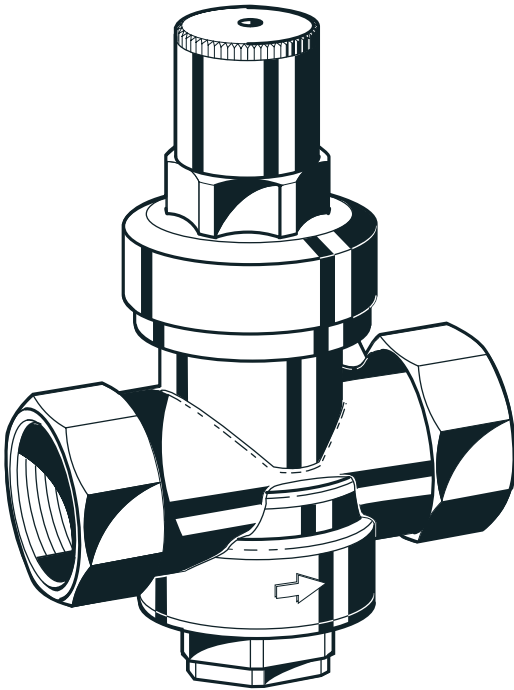

Druckminderer  
Pressure reducing valve  
Détendeur régulateur manométrique  
Drukreducerklep  
Riduttore di pressione  
Estrangulador de presión  
Редуктор давления

## 1. Sicherheitshinweise

1. Beachten Sie die Einbauanleitung.
2. Benutzen Sie das Gerät
  - bestimmungsgemäß
  - in einwandfreiem Zustand
  - sicherheits- und gefahrenbewusst
3. Beachten Sie, dass das Gerät ausschließlich für den in dieser Einbauanleitung genannten Verwendungsbereich bestimmt ist. Eine andere oder darüber hinausgehende Benutzung gilt als nicht bestimmungsgemäß.
4. Beachten Sie, dass alle Montagearbeiten nur durch autorisiertes Fachpersonal ausgeführt werden dürfen.
5. Lassen Sie Störungen, welche die Sicherheit beeinträchtigen können sofort beseitigen.

## 2. Funktionsbeschreibung

Der Druckminderer setzt den eingangsseitigen Druck (Vordruck) auf den gewünschten Druck auf der Ausgangsseite (Hinterdruck) herab. Der Druckminderer arbeitet nach dem Kraftvergleichsprinzip. Der Kolbenkraft wirkt die Federkraft des Regelventils entgegen. Sinkt der Ausgangsdruck (Hinterdruck), z.B. infolge einer Wasserentnahme und damit die Kolbenkraft, so öffnet die nun größere Federkraft das Ventil. Der Ausgangsdruck wird wieder höher, bis erneut ein Gleichgewichtszustand zwischen Kolben- und Federkraft erreicht ist. Druckschwankungen auf der Eingangsseite beeinflussen nicht den Hinterdruck (Vordruckkompensation).

## 3. Verwendung

Medium	Wasser
Vordruck	max. 10 bar
Hinterdruck	1,5-6 bar

## 4. Technische Daten

Betriebstemperatur	max. 70°C
Mindestdruckgefälle	1 bar
Anschlussgrößen	1/2" und 3/4"

## 5. Lieferumfang

Der Druckminderer besteht aus:

- Gehäuse
- Anschlussfittings ja nach Variante
- Federhaube mit Einstellschraube
- Sollwertfeder
- Kolben
- Spindel
- Dichtungen

## 6. Montage

### 6.1 Einbau

Beim Einbau müssen die Einbauanleitung, die örtlichen Vorschriften sowie die allgemeinen Richtlinien beachtet werden. Der Einbauort muss frostsicher und gut zugänglich sein. Vor und nach dem Druckminderer müssen Absperrarmaturen eingebaut werden. Absicherung der nachgeschalteten Anlage durch ein Sicherheitsventil (Einbau nach dem Druckminderer).

### 6.2 Montageanleitung

1. Rohrleitung gut durchspülen.
2. Druckminderer einbauen.
  - Einbau in waagrechte Rohrleitung mit Federhaube nach oben
  - Durchflussrichtung beachten (Pfeilrichtung)
  - spannungs- und biegemomentfrei
  - Beruhigungsstrecke von 5xDn hinter Druckminderer vorsehen
3. Hinterdruck einstellen (siehe Kapitel 7).

## 7. Inbetriebnahme

### 7.1 Hinterdruck einstellen

-  • Der Druckminderer ist werksseitig auf 3,0 bar eingestellt

-  • Der Eingangsdruck sollte ca. 1 bar höher als der eingestellte Ausgangsdruck sein

1. Absperrarmatur eingangsseitig schließen.
2. Ausgangsseite druckentlasten (z.B. durch Wasserzapfen).
3. Absperrarmatur ausgangsseitig schließen.
4. Manometer montieren.
5. Rändelmutter von Federhaube abschrauben.
6. Verstellerschraube mit Schraubendreher herausdrehen.
7. Absperrarmatur eingangsseitig wieder langsam öffnen.
8. Verstellerschraube mit Schraubendreher eindrehen, bis Manometer den gewünschten Wert anzeigt.
9. Rändelmutter wieder auf Federhaube schrauben.
10. Absperrarmatur ausgangsseitig wieder langsam öffnen.
11. Druckminderer ist betriebsbereit.

## 8. Instandhaltung

-  • Es sind keine Instandhaltungsarbeiten durchzuführen

## 9. Entsorgung

Der Druckminderer besteht aus:

- Messing
- Stahl
- Kunststoff



- Die örtlichen Vorschriften zur ordnungsgemäßen Abfallverwertung bzw. Beseitigung beachten!

## 1. Safety Instructions

- Follow the installation instructions.
- Use the appliance
  - according to its intended use
  - in good condition
  - with due regard to safety and risk of danger
- Note that the appliance is exclusively for use in the applications detailed in these installation instructions. Any other use will not be considered to comply with requirements.
- All assembly operations should be carried out by competent and authorised personnel.
- Immediately rectify any malfunctions which may influence safety.

## 2. Functional description

The pressure reducing valve reduces the pressure on the inlet side (admission pressure) to the level of the desired pressure on the outlet side (outlet pressure) in individual cases.

The pressure reducing valve functions on a force equalisation principle. The piston pressure counteracts the spring pressure of the regulatory valve. If the outlet pressure and therefore piston pressure fall because water is drawn, the force of the spring is then greater and causes the valve to open. The outlet pressure then increases until the forces between the piston and the spring are equal again. Inlet pressure fluctuation does not influence the outlet pressure, thus providing inlet pressure.

## 3. Application

Medium	Water
Admission pressure	max. 10 bar
Outlet pressure	1.5-6 bar

## 4. Technical data

Operating temperature	max. 70°C
Minimum pressure drop	1 bar
Connection sizes	1/2" and 3/4"

## 5. Scope of delivery

The pressure reducing valve consists of:

- Housing
- Screw connections depending on option
- Spring hood with adjustment screw
- Adjustment spring
- Piston
- Spindle
- Seals

## 6. Assembly

### 6.1 Installation

It is necessary during installation to follow the installation instructions, to comply with local requirements and to follow the codes of good practice.

The installation location should be protected against frost and be easily accessible.

Shutoff valves should be fitted on each side of the pressure reducing valve.

The device downstream should be protected by means of a safety valve (installed downstream of the pressure reducing valve).

### 6.2 Assembly instructions

- Thoroughly flush pipework.
- Install pressure reducing valve.
  - Install in horizontal pipework with spring hood directed upwards
  - Note flow direction (indicated by arrow)
  - provide a straight section of pipework of at least
  - five times the nominal valve size after the filter combination
- Setting outlet pressure (see chapter 7).

## 7. Commissioning

### 7.1 Setting outlet pressure



- The adjustment scale is set to 3,0 bar outlet pressure during manufacture



- Admission pressure should be approx. 1 bar higher than the outlet pressure that has been set

- Close shut off valve on inlet.
- Release pressure on outlet side (e.g. through water tap).
- Close shut off valve on outlet.
- Fit manometer.
- Unscrew the knurled nut from the spring hood.
- Remove the adjustment screw using a screwdriver.
  - Slowly open shut off valve on inlet.
  - Tighten the adjustment screw with the screwdriver until the manometer displays the required value.
  - Screw the knurled nut back on to the spring hood.
- Slowly open shut off valve on outlet.
- Pressure reducing valve is now ready for use.

## 8. Maintenance



- No maintenance work is required

## 9. Disposal

The pressure reducing valve consists of:

- Brass
- Steel
- Plastic



- Observe the local requirements regarding correct waste recycling/disposal!

## 1. Consignes de sécurité

- Suivre les indications de la notice de montage.
- En ce qui concerne l'utilisation de l'appareil
  - Utiliser l'appareil conformément à sa destination normale
  - Maintenir l'appareil en parfait état
  - Respecter les consignes de sécurité
- Il faut noter que cet équipement ne peut être mis en oeuvre que pour les conditions d'utilisation mentionnées dans cette notice. Toute autre utilisation, ou le non respect des conditions normales d'utilisation, serait considérée comme non conforme.
- S'assurer que les opérations de montage sont effectués par du personnel compétent pour ce type de tâches.
- Prendre des mesures immédiates en cas d'anomalies mettant en cause la sécurité.

## 2. Description fonctionnelle

Le détendeur régulateur abaisse la pression du fluide à l'entrée (pression amont) à la valeur voulue à la sortie (pression aval).

Le détendeur régulateur fonctionne selon un mécanisme à équilibrage de forces. L'action du piston agit en sens inverse de la force exercée par le ressort de l'organe réglant. Si la pression de sortie (pression aval) baisse suite à un soutirage d'eau par ex, la force exercée par le piston baisse donc également et la force plus forte exercée par le ressort entraîne l'ouverture de la vanne.

La pression de sortie remonte jusqu'à ce qu'un nouvel état d'équilibre s'établisse entre l'action du piston et celle du ressort. Les fluctuations éventuelles de pression à l'entrée n'ont aucune répercussion sur la pression aval (effet de compensation de la pression amont).

## 3. Mise en oeuvre

Fluide	Eau
Pression amont	max. 10 bar
Pression aval	1,5-6 bar

## 4. Caractéristiques

Température de fonctionnement	max. 70°C
Chute de pression minima	1 bar
Calibres des raccords	1/2" et 3/4"

## 5. Contenu de la livraison

Le détendeur régulateur manométrique comprend:

- Corps de détendeur
- Raccords selon variante
- Coiffe de ressort avec vis de réglage
- Ressort de tarage
- Piston
- Broche
- Garnitures

## 6. Montage

### 6.1 Dispositions à prendre

Pour le montage se conformer aux instructions de la notice et aux règles spécifiées par les normes applicables.

L'emplacement du montage doit être à l'abri du gel et rester facilement accessible.

Des vannes d'isolement doivent être montées à l'amont et à l'aval du détendeur de pression.

Mise en place d'une soupape de décharge pour sécuriser l'installation en aval (montage de la soupape en aval du détendeur).

### 6.2 Instructions de montage

- Bien rincer la conduite.
- Monter le détendeur.
  - Montage sur la conduite horizontale avec la coiffe de ressort vers le haut
  - Vérifier le sens de passage du fluide (direction de la flèche)
  - Vérifier l'absence de contraintes anormales en traction et en flexion
  - Prévoir un parcours de mise en repos de 5xDN derrière le détendeur régulateur manométrique
- Ajuster la pression aval (☞ chapitre 7).

## 7. Mise en service

### 7.1 Réglage de la pression aval



- Le détendeur a été calibré en usine à une pression aval de 3 bar



- La pression à l'amont doit être environ de 1 bar plus élevée que la pression à ajuster en sortie

- Fermer la vanne d'isolement côté entrée.
- Dépressuriser le côté sortie (ouverture du robinet de purge, etc.).
- Fermer la vanne d'isolement côté sortie.
- Installer le manomètre.
- Dévisser l'écrou moleté de la coiffe de ressort.
- Sortir la vis de réglage à l'aide d'un tournevis.
- Ouvrir lentement la vanne d'isolement côté entrée.
- Rentrer la vis de réglage à l'aide d'un tournevis jusqu'à ce que le manomètre affiche la valeur souhaitée.
- Revisser l'écrou moleté sur la coiffe de ressort.
- Ouvrir lentement la vanne d'isolement côté sortie.
- Le détendeur régulateur est prêt.

## 8. Maintenance



- Aucun travail de maintenance n'est nécessaire

## 9. Matériel en fin de vie

Le détendeur régulateur manométrique comprend:

- laiton
- acier
- plastique



- Se conformer à la réglementation pour l'élimination des équipements industriels en fin de vie vers les filières de traitement autorisées!

## 1. Veiligheidsvoorschriften

1. Let op de installatiehandleiding.
2. Gebruik het apparaat
  - waarvoor het is bestemd
  - in goede toestand
  - en let goed op de veiligheid en mogelijke gevaren
3. Let op dat het apparaat uitsluitend bestemd is voor het toepassingsgebied dat in de installatiehandleiding wordt aangegeven. Elk ander gebruik geldt als niet in overeenstemming met het doel waarvoor het is bestemd.
4. Let erop dat alle montagewerkzaamheden alleen door bevoegd en deskundig personeel mogen worden uitgevoerd.
5. Laat storingen die de veiligheid kunnen aantasten direct verhelpen.

## 2. Functiebeschrijving

De drukreducerklep verlaagt de druk aan de inlaatzijde (inlaatdruk) naar de desbetreffende gewenste druk aan de uitlaatzijde (uitlaatdruk).

De drukreducerklep werkt volgens het krachtvergelijkingsstelsel. De zuigerkracht werkt tegengesteld aan de veerkracht van de regelklep. Indien de inlaatdruk daalt (achterdruk), bijvoorbeeld door een waterafname, en de zuigerkracht dus ook daalt, wordt de klep geopend door de nu grotere veerkracht.

Drukschommelingen aan de ingangszijde hebben geen invloed op de uitlaatdruk (compensatie van de inlaatdruk).

## 3. Gebruik

Medium	Water
Inlaatdruk	max. 10 bar
Uitlaatdruk	1,5-6 bar

## 4. Technische gegevens

Bedrijfstemperatuur	max. 70°C
Minimumdrukval	1 bar
Aansluitmaten	1/2" en 3/4"

## 5. Leveringsomvang

De drukreducerklep bestaat uit:

- Huis
- Schroefverbindingen volgens variant
- Veerkap met instelschroef
- Veer voor gewenste waarde
- Zuiger
- Spil
- Dichtings

## 6. Montage

### 6.1 Installatie

Bij de installatie moeten de installatiehandleiding, de plaatselijke voorschriften en de algemene richtlijnen in acht worden genomen.

De installatieplek moet vorstbestendig en goed toegankelijk zijn.

Vóór en na de drukreducerklep moeten afsluitkleppen worden geïnstalleerd.

Beveiliging van de nageschakelde installatie door middel van een veiligheidsklep (te installeren na de drukreducerklep).

## 6.2 Montagehandleiding

1. Buisleiding goed doorspoelen.
2. Drukreducerklep installeren.
  - Installatie in horizontale buisleiding met veerkap naar beneden
  - Let op doorstroomrichting (richting van de pijl)
  - spannings- en buigmomentvrij
  - Vernietigingsstuk van 5xDN achter de drukverlager
3. Uitlaatdruk instellen (☞ Hoofdstuk 7).

## 7. Ingebruikstelling

### 7.1 Uitlaatdruk instellen



- De drukreducerklep werd de fabriek op een uitlaatdruk van 3,0 bar ingesteld



- De ingangsdruk moet ca. 1 bar hoger zijn dan de ingestelde uitgangsdruk

1. Afsluitstuk ingangskant sluiten.
2. Druk aan uitgangszijde ontlasten (bijv. door aftappen van water).
3. Afsluitstuk uitgangskant sluiten.
4. Manometer monteren.
5. Kartelmoer van veerkap schroeven.
6. Regelschroef met schroevendraaier losdraaien.
7. Afsluitstuk ingangskant langzaam openen.
8. Regelschroef met schroevendraaier vastdraaien tot de manometer de gewenste waarde weergeeft.
9. Kartelmoer opnieuw op de veerkap schroeven.
10. Afsluitstuk uitgangskant langzaam openen.
11. Drukreducerklep is nu gebruiksklaar.

## 8. Onderhoud



- Er moeten geen instandhoudingswerkzaamheden uitgevoerd worden

## 9. Afvoer

De drukreducerklep bestaat uit:

- Geelkoper
- Staal
- Kunststof



- De plaatselijke voorschriften voor de juiste afvalrecycling resp. -afvoer moeten worden opgevolgd!

## 1. Avvertenze di sicurezza

1. Rispettare le istruzioni di montaggio.
2. Utilizzare l'apparecchio
  - secondo la destinazione d'uso
  - in uno stato perfetto
  - in modo sicuro e consapevoli dei piccoli connessi
3. Si prega di considerare che l'apparecchio è realizzato esclusivamente per il settore d'impiego riportato nelle presenti istruzioni d'uso. Un uso differente o diverso da quello previsto è da considerarsi improprio.
4. Tutti i lavori di montaggio devono essere eseguiti solo da personale specializzato autorizzato.
5. I guasti che potrebbero compromettere la sicurezza devono essere risolti immediatamente.

## 2. Descrizione del funzionamento

Il riduttore di pressione riduce la pressione d'ingresso (pressione a monte) alla pressione singola desiderata sul lato di uscita (pressione a valle).

Il riduttore di pressione opera secondo il sistema di comparazione delle forze. La forza di iniezione è antagonista della reazione elastica della valvola di regolazione. Se si abbassa la pressione di uscita (pressione a valle), p. es. a seguito di un prelievamento d'acqua, e quindi anche la forza di iniezione, la reazione elastica maggiore apre la valvola. Oscillazioni di pressione sul lato di ingresso non influenzano la pressione a valle (compensazione della pressione a monte).

## 3. Uso

Mezzo	Acqua
Pressione a monte	max. 10 bar
Pressione a valle	1,5-6 bar

## 4. Dati tecnici

Temperatura di esercizio	max. 70°C
Calo minimo di pressione	1 bar
Dimensioni attacchi	1/2" con 3/4"

## 5. Fornitura

Il riduttore di pressione è composto da:

- Alloggiamento
- viti secondo la variante
- calotta a molla con vite di regolazione
- molla valore nominale
- Pistone
- Mandrino
- Guarnizioni

## 6. Montaggio

### 6.1 Installazione

Per il montaggio è necessario rispettare le istruzioni di montaggio, le norme locali e le direttive generali. Il luogo di montaggio deve essere protetto dal gelo e bene accessibile.

Prima e dopo il riduttore di pressione è necessario montare dei raccordi di blocco.

Messa in sicurezza dell'impianto collegato in serie con una valvola di sicurezza (montaggio dopo il riduttore di pressione).

### 6.2 Istruzioni di montaggio

1. Sciacquare bene la tubazione.
2. Montare il riduttore di pressione.
  - Montaggio nella tubazione orizzontale con tazza vaglio rivolta verso il basso
  - Rispettare la direzione del flusso (direzione freccia)
  - senza tensione e momento flettente
  - Dotare la sezione di compensazione di 5xDN dietro il riduttore di pressione
3. Regolazione della pressione a valle (☞ capitolo 7).

## 7. Messa in funzione

### 7.1 Regolazione della pressione a valle

-  • Il riduttore di pressione è stato tarato in fabbrica ad una pressione a valle di 3 bar

-  • La pressione di ingresso deve essere di ca. 1 bar superiore rispetto alla pressione di uscita impostata

1. Chiudere il raccordo di blocco sul lato di ingresso
2. Scaricare la pressione sul lato di uscita (ad es. attraverso rubinetto dell'acqua).
3. Chiudere il raccordo di blocco sul lato di uscita.
4. Montare il manometro.
5. Svitare il dado zigrinato dalla calotta a molla.
6. Svitare con il cacciavite la vite di regolazione.
7. Aprire lentamente il raccordo di blocco sul lato di ingresso.
8. Avvitare la vite di regolazione con il cacciavite fino a che il manometro mostra il valore desiderato.
9. Riavvitare il dado zigrinato sulla calotta a molla.
10. Aprire lentamente il raccordo di blocco sul lato di uscita.
11. Il riduttore di pressione è pronto al funzionamento.

## 8. Manutenzione

-  • Non è necessario eseguire lavori di manutenzione

## 9. Smaltimento

Il riduttore di pressione è realizzato in:

- Ottone
- Acciaio
- Plastica



- Rispettare le norme locali relative riciclaggio o allo smaltimento a regola d'arte di rifiuti!

## 1. Indicaciones de seguridad

1. Siga las instrucciones de montaje.
2. Utilice el aparato
  - conforme a lo previsto
  - en estado correcto
  - teniendo en cuenta los riesgos y la seguridad.
3. Tenga en cuenta que la válvula ha sido diseñada exclusivamente para las aplicaciones indicadas en estas instrucciones de montaje. Una utilización distinta no se considerará conforme a lo previsto.
4. Tenga en cuenta que todos los trabajos de montaje han de ser realizados por un instalador autorizado.
5. Solucione de inmediato los fallos que puedan afectar a la seguridad.

## 2. Descripción de funcionamiento

La válvula reductora de presión reduce la presión de entrada al valor fijado para la presión de salida.

Las válvulas reductoras de presión con muelle funcionan por equilibrio fuerzas. La fuerza del émbolo actúa en sentido contrario a la fuerza antagónica de la válvula de regulación. Si disminuye la presión de salida (presión secundaria) p.ej., debido a una toma de agua y por consiguiente la fuerza del émbolo, se abre la válvula por disponer de una mayor fuerza antagónica. La presión de salida aumenta de nuevo hasta alcanzar un estado de equilibrio entre la fuerza del émbolo y la del muelle.

Por este motivo, las variaciones en la presión de entrada no influyen en la presión de salida, se equilibra.

## 3. Rango de aplicación

Medio	Agua
Presión de entrada	máx. 10 bar
Presión de salida	1,5-6 bar

## 4. Datos técnicos

Temperatura de trabajo	máx. 70°C
Pérdida de presión mínima	1 bar
Tamaños de las conexiones	1/2" y 3/4"

## 5. Suministro

La válvula reductora de presión se compone de:

- Cuerpo
- Racores según variante
- Tapa del muelle con tornillo graduada
- Muelle de ajuste
- Émbolo
- Husillo
- Juntas

## 6. Montaje

### 6.1 Instalación

Durante la instalación se ha de tener en cuenta las normativas locales así como las directivas generales en vigor.

El lugar de instalación deberá estar protegido contra heladas y fácilmente accesible.

Delante y detrás de la válvula reductora de presión, se han de instalar válvulas de corte.

El equipo conectado a la salida se ha de proteger mediante válvula de seguridad (instalación a continuación de la válvula reductora).

### 6.2 Instrucciones de montaje

1. Limpiar de impurezas la tubería.
2. Instalar la válvula reductora de presión.
  - Instalación en tubería horizontal con tapa del muelle hacia arriba
  - Observar la dirección de paso (Dirección de la flecha)
  - Instalar libre de tensiones y flexiones
  - Prever un circuito de aplanamiento de 5xDN en el lado secundario del estrangulador de presión
3. Ajustar la presión de salida (ver capítulo 7).

## 7. Puesta en servicio

### 7.1 Ajustar la presión secundaria



- La válvula reductora de presión ha sido calibrada en fábrica a una presión abajo de 3 bar



- La presión de entrada deberá ser superior en aprox. 1 bar a la presión de salida fijada

1. Cerrar la válvula de corte lado entrada.
2. Despresurizar el lado de salida (p.ej. abriendo un grifo).
3. Cerrar la válvula de corte lado salida.
4. Montar el manómetro.
5. Desenroscar la tuerca moleteada de la caperuza de muelle.
6. Desenroscar el tornillo de reglaje mediante destornillador.
7. Abrir lentamente la válvula de corte lado entrada.
8. Girar el tornillo de reglaje mediante destornillador hacia dentro hasta que el manómetro muestre el valor elegido.
9. Enroscar de nuevo la tuerca moleteada sobre la tapa de muelle.
10. Abrir lentamente la válvula de corte lado salida.
11. La válvula reductora está lista para funcionar.

## 8. Mantenimiento



- No se han de realizar tareas de entretenimiento

## 9. Residuos

La válvula reductora de presión se compone de:

- Latón
- Acero
- Plástico



- ¡Respetar las normativas locales para un correcto reciclaje/eliminación de los residuos!

## 1. Указания по технике безопасности

1. Соблюдайте инструкцию по монтажу..
2. Используйте прибор
  - по назначению
  - в исправном техническом состоянии
  - с соблюдением техники безопасности
3. Необходимо учесть, что прибор предназначен для использования исключительно в области, указанной в данной инструкции по монтажу. Иное или выходящее за рамки указанного использования считается ненадлежащим.
4. Все работы по монтажу должны производиться силами только квалифицированного персонала..
5. Немедленно устраняйте неисправности, которые могут нарушить безопасность работы.

## 2. Описание работы

Редуктор давления понижает входное (исходное) давление до значения, требуемого на стороне выхода в каждом конкретном случае.

Редуктор работает по принципу сравнения сил.

Усилие поршня противодействует усилию пружины регулирующего клапана. Если выходное (окончательное) давление и с ним усилие поршня уменьшаются, например, вследствие водозабора, то усилие пружины увеличивается и открывает клапан. Выходное давление повышается, пока снова не будет достигнуто состояние равновесия между усилиями поршня и пружины.

Колебания давления на стороне входа не влияют на конечное давление (компенсация исходного давления).

## 3. Применение

Среда	вода
Исходное давление	макс. 10 бар
Окончательное давление	1,5-6 бар

## 4. Технические характеристики

Рабочая температура	макс. 70°C
Минимальный перепад давления	1 бар
Размер патрубка	1/2" - 3/4"

## 5. Объем поставки

Редуктор давления состоит из:

- корпуса
- резьбовых соединений в зависимости от варианта
- кожуха пружины с регулировочным винтом
- уставочной пружины
- поршня
- шпинделя
- уплотнения

## 6. Монтаж

### 6.1 Установка

При установке следует соблюдать инструкцию по монтажу, местные нормативы, а также общие предписания.

Место установки должно быть защищено от мороза и легко доступно.

Перед редуктором и за ним следует монтировать запорную арматуру.

Предохранение присоединенной далее установки при помощи предохранительного клапана (устанавливается за редуктором).

### 6.2 Инструкция по монтажу

1. Тщательно промыть трубопровод.
2. Установить редуктор давления.
  - Установка в горизонтальный трубопровод кожухом пружины вверх
  - соблюдать направление потока (указательная стрелка)
  - избегать натяжения и изгибающего момента
  - предусмотреть после фильтра прямой участок трубопровода длиной не менее пяти диаметров трубы
3. Отрегулировать конечное давление (см. главу 7).

## 7. Ввод в эксплуатацию

### 7.1 Установка конечного давления



- Редуктор установлен на заводе на 3,0 бар



- Входное давление должно быть прибл. на 1 бар выше устанавливаемого выходного давления

1. Закрыть запорную арматуру на стороне входа.
2. Спустить давление на стороне выхода (например, путем отбора воды).
3. Закрыть запорную арматуру на стороне выхода.
4. Установить манометр.
5. Открутить гайку с накаткой с кожуха пружины.
6. Выкрутить отверткой регулировочный винт.
7. Открыть запорную арматуру на стороне входа.
8. Вкрутить отверткой регулировочный винт так, чтобы на манометре отображалось требуемое значение.
9. Снова накрутить гайку с накаткой на кожух пружины.
10. Открыть запорную арматуру на стороне выхода
11. Редуктор давления готов к работе.

## 8. Уход



- Выполнять работы по уходу не требуется

## 9. Утилизация

Редуктор давления состоит из:

- латуни
- стали
- пластмассы



---

**Honeywell**

**Automation and Control Solutions**

Honeywell GmbH      Telefon 0 18 01/46 63 00  
Hardhofweg          Telefax 0 62 61/81-3 92  
D-74821 Mosbach      info.haustechnik@honeywell.com

[www.honeywell.de/haustechnik](http://www.honeywell.de/haustechnik)  
<http://europe.hbc.honeywell.com>

## D

1. Sicherheitshinweise .....	2
2. Funktionsbeschreibung .....	2
3. Verwendung .....	2
4. Technische Daten .....	2
5. Lieferumfang .....	2
6. Montage .....	2
7. Inbetriebnahme .....	2
8. Instandhaltung .....	2
9. Entsorgung .....	2

## GB

1. Safety Instructions .....	3
2. Functional description .....	3
3. Application .....	3
4. Technical data .....	3
5. Scope of delivery .....	3
6. Assembly .....	3
7. Commissioning .....	3
8. Maintenance .....	3
9. Disposal .....	3

## F

1. Consignes de sécurité .....	4
2. Description fonctionnelle .....	4
3. Mise en oeuvre .....	4
4. Caractéristiques .....	4
5. Contenu de la livraison .....	4
6. Montage .....	4
7. Mise en service .....	4
8. Maintenance .....	4
9. Matériel en fin de vie .....	4

## NL

1. Veiligheidsvoorschriften .....	5
2. Functiebeschrijving .....	5
3. Gebruik .....	5
4. Technische gegevens .....	5
5. Leveringsomvang .....	5
6. Montage .....	5
7. Ingebruikstelling .....	5
8. Onderhoud .....	5
9. Afvoer .....	5

## I

1. Avvertenze di sicurezza .....	6
2. Descrizione del funzionamento ...	6
3. Uso .....	6
4. Dati tecnici .....	6
5. Fornitura .....	6
6. Montaggio .....	6
7. Messa in funzione .....	6
8. Manutenzione .....	6
9. Smaltimento .....	6

## E

1. Indicaciones de seguridad .....	7
2. Descripción de funcionamiento ...	7
3. Rango de aplicación .....	7
4. Datos técnicos .....	7
5. Suministro .....	7
6. Montaje .....	7
7. Puesta en servicio .....	7
8. Mantenimiento .....	7
9. Residuos .....	7

## RUS

1. Указания по технике безопасности .....	8
2. Описание работы .....	8
3. Применение .....	8
4. Технические характеристики ..	8
5. Объем поставки .....	8
6. Монтаж .....	8
7. Ввод в эксплуатацию .....	8
8. Уход .....	8
9. Утилизация .....	8