

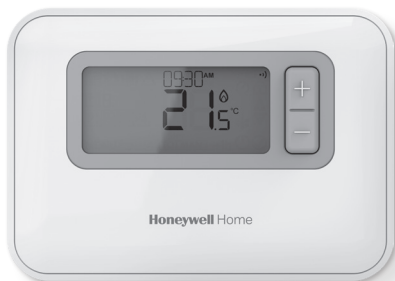

T3, T3R

Програмируем термостат

BG Ръководство за потребителя



T3

Програмируем термостат



T3R

Безжичен програмируем термостат

Съдържание

1) Интерфейс на термостата	3
Общ преглед на екраните и бутоните	3
Икони за състоянието.....	4
Икони за менюто и навигация	4
Навигация в менюто	4
2) Меню.....	5
График за отопление	5
Корекция на графика	5
Копиране на графика	7
Изтриване на период	7
Настройки (дата и час).....	8
3) Режими на устройството	11
Автоматична работа (AUTO).....	11
Временно игнориране	11
Игнориране за време +1hr	11
Ръчна работа (MAN).....	12
Игнориране за постоянно.....	12
Режим на готовност (със защита от замръзване)	13
4) Заклучване на клавиатурата.....	14
5) Оптимизация.....	15
6) Смяна на батериите (само за T3 и T3R).....	16
7) Стойка за маса и конзола за стенен монтаж (само за T3R)	17
8) Безжичен приемник (само за T3R)	19
9) Отстраняване на неизправности.....	20

1 Интерфейс на термостата

Общ преглед на екраните и бутоните

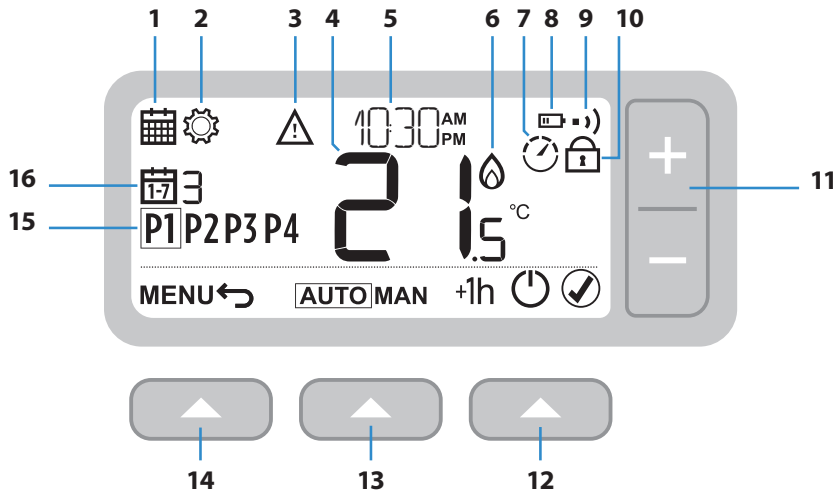

- 1 Меню за програмиране
- 2 Меню за настройки
- 3 Аларма
- 4 Температура в помещението
- 5 Текущ час
- 6 Необходима топлина

- 7 Оптимизация
- 8 Изтощена батерия
- 9 Безжичен сигнал (T3R)
- 10 Заклучване на клавиатурата
- 11 Регулиране на температурата

- 12 Десен бутон
- 13 Среден бутон
- 14 Ляв бутон
- 15 Задаване на график за период
- 16 Ден

Икони за състоянието



Игнорирането на температурата е активно: Показва се, ако програмираната температура е била регулирана ръчно.



Изтощена батерия: Зарядът е достигнал приблизително 10% (вижте „Смяна на батериите“ на стр. 16).



Необходима топлина: Стайната температура е под зададената стойност, което показва, че е необходимо отопление (котелът може да се активира).



Оптимизацията е активна: Показва се само ако оптимизацията е активирана в настройките за инсталатора.



Игнорирането за 1 час е активно: Зададено е временно игнориране за един час.



Безжичен сигнал: Термостатът (само за T3R) е свързан към приемника.

Икони за менюто и навигация

MENU Опции и настройки на термостата:



График за отопление



Настройки (дата и час)



Назад: Връщане към предишния екран/меню.



Потвърждаване: Потвърждаване на промяна или избор.









В готовност: Включва или изключва отоплението.

Навигация в менюто

Натиснете бутона **MENU (МЕНЮ)** , за да влезете в главното меню.

Натиснете бутоните + или –, за да изберете елемент от менюто – избраният елемент ще мига.

Натиснете  , за да потвърдите избора.

Натиснете + или –, за да регулирате настройка, след което натиснете  , за да запазите промяната и да преминете към следващия избор, или натиснете  , за да се върнете към предишния избор.

2 Меню

📅 График за отопление



Вашият термостат се доставя със следния график по подразбиране. Изпълнете следващите стъпки, за да настроите графика за отопление.

		P1	P2	P3	P4
Дни от 1 до 7 (от понеделник до неделя)	🕒	6:30	8:00	18:00	22:30
	🌡️	21°C	16°C	21°C	16°C

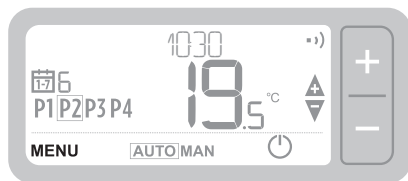

Корекция на графика

- 1 Натиснете **MENU (МЕНЮ)** , за да влезете в главното меню.





- 2 Натиснете **+** или **-**, за да изберете менюто за графика , и натиснете  .



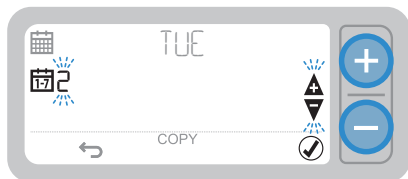

- 3 Натиснете + или —, за да изберете деня, който да бъде настроен, и натиснете  





- 4 Натиснете + или —, за да изберете периода, който да бъде настроен, и натиснете  



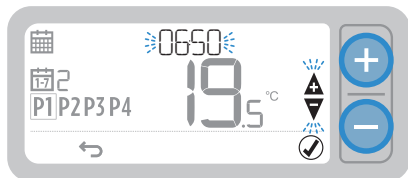

- 5 Натиснете + или —, за да настроите времето, и натиснете  



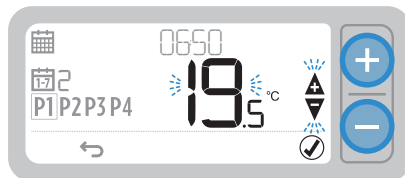

- 6 Натиснете + или —, за да настроите температурата, и натиснете  



- 7 Повторете тези стъпки, за да направите настройки на останалите периоди и дни, или натиснете  , за да запазите промените и да се върнете към началния екран.

Копиране на графика

- 1 Натиснете + или —, за да изберете деня, от който искате да копирате графика, и натиснете **COPY (КОПИРАНЕ)** 
- 2 Натиснете + или —, за да изберете деня, в който искате да копирате графика, и натиснете  

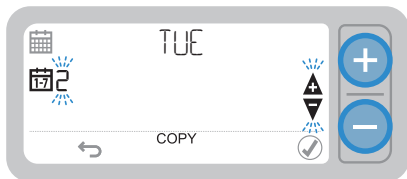

Изтриване на период

- 1 Отидете на деня и изберете периода за изтриване.
- 2 Натиснете и задръжте   за 3 секунди и след това натиснете  .

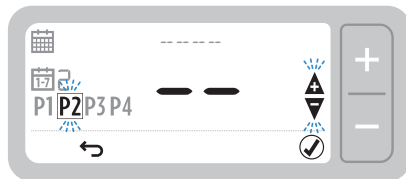
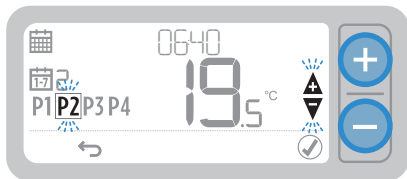





3 секунди

- 3 Повторете стъпки 1 и 2, за да активирате отново периода.

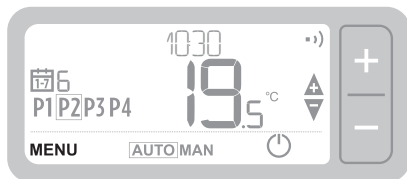

Настройки (дата и час)

- 1 Натиснете **MENU (МЕНЮ)** , за да влезете в главното меню.



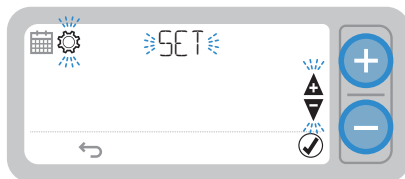

- 2 Натиснете + или -, за да изберете менюто за настройки  SET (ЗАДАВАНЕ), и натиснете  .

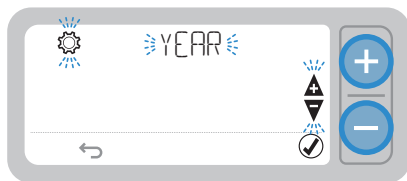

- 3 Натиснете  , за да изберете YEAR (ГОДИНА) (или +, за да прескочите напред към MONTH (МЕСЕЦ))





- 4 Натиснете + или -, за да настроите YEAR (ГОДИНА), и натиснете  .

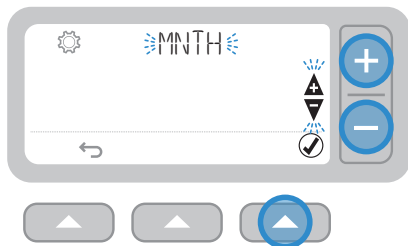

- 5 Натиснете  , за да изберете MONTH (МЕСЕЦ) (или +, за да прескочите напред към DAY (ДЕН))



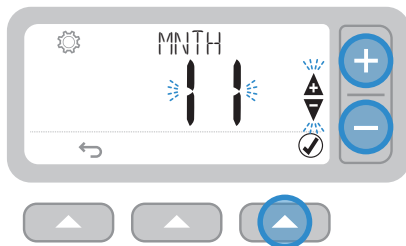

- 6 Натиснете + или -, за да настроите MONTH (МЕСЕЦ), и натиснете  

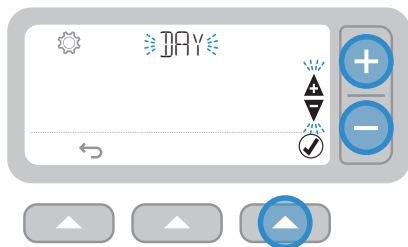

- 7 Натиснете  , за да изберете DAY (ДЕН) (или +, за да прескочите напред към HOUR (ЧАС))



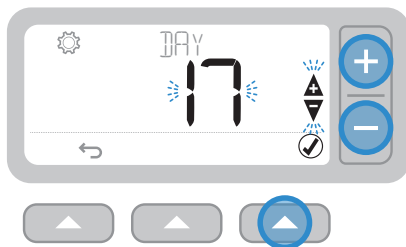

- 8 Натиснете + или -, за да настроите DAY (ДЕН), и натиснете  



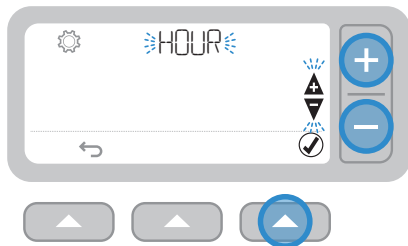



- 9 Натиснете  , за да изберете HOUR (ЧАС) (или +, за да прескочите напред към MINUTE (МИНУТИ))

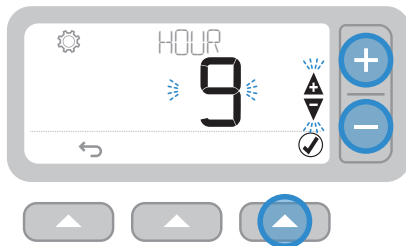



- 10 Натиснете + или -, за да настроите HOUR (ЧАС), и натиснете  



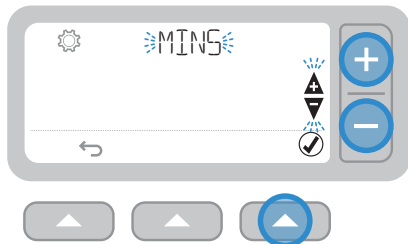

- 11 Натиснете  , за да изберете MINUTE (МИНУТИ), и натиснете  

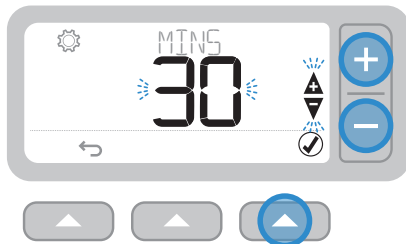

- 12 Натиснете + или -, за да настроите MINUTE (МИНУТИ), и натиснете  



- 13 Натиснете  , за да излезете от SETTINGS (НАСТРОЙКИ) и да се върнете към началния екран

3 Режими на устройството

AUTO Автоматична работа

При нормална употреба термостатът ще следва програмирания график, обозначен с иконата **AUTO**.

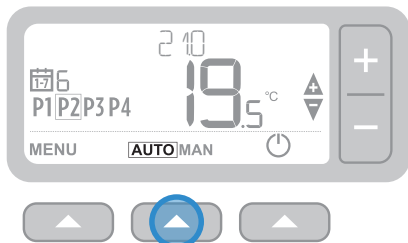

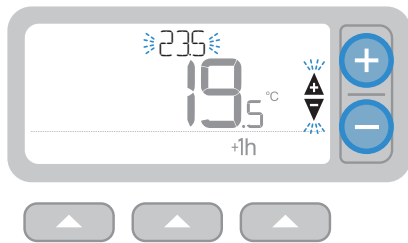

Временно игнориране

Натиснете + или -, за да зададете новата желана температура. Програмираният график ще се възобнови при следващата програмирана зададена стойност.



Игнориране за време +1hr

Натиснете +1h  за игнориране за 1 час. Натиснете отново +1h  за отмяна.

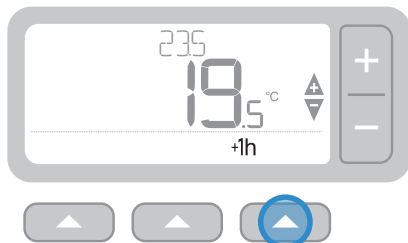

MAN Ръчна работа

Зададената температура се следи постоянно – обозначена с иконата **MAN**.

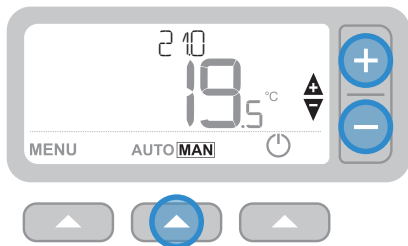

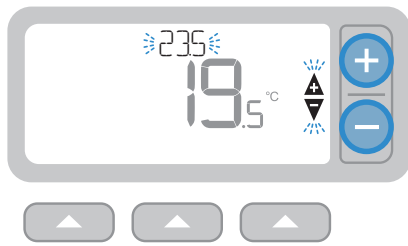

Игнориране за постоянно

Натиснете бутоните + или -, за да настроите зададената температура. Тази температура е зададена, докато не бъде променена отново ръчно.



Режим на готовност (със защита от замръзване)

Спестяване на енергия чрез изключване на отоплението, когато не е необходимо, например през по-топлите летни месеци или когато вратите и прозорците са отворени за продължителни периоди от време. Ако температурата спадне до 5°C, отоплението ще се включи отново, за да се предотврати замръзването на отоплителните тръби.

- 1 Натиснете , за да изключите отоплението – дисплеят ще показва OFF (ИЗКЛЮЧЕНО)
- 2 Натиснете отново , за да включите отоплението – дисплеят ще показва **AUTO** или **MAN**

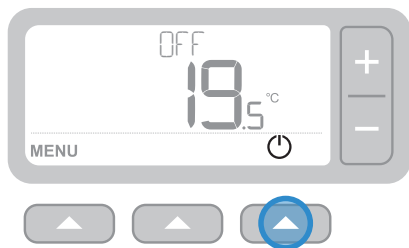

4 Заклучване на клавиатурата

Lock

Натиснете и задръжете левия и десния бутон за 5 секунди. На дисплея ще се покаже иконата  и (в зависимост от настройката на инсталатора) клавиатурата на термостата няма да работи или ще има ограничена функционалност.

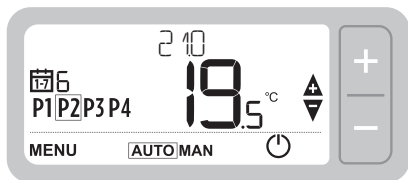

5 секунди

Unlock

Когато клавиатурата е заключена (означено с иконата ) – натиснете и задръжете левия и десния бутон за 5 секунди, за да възстановите пълната функционалност на клавиатурата на термостата.

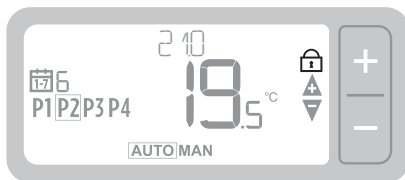

5 секунди

5 Оптимизация





Оптимизация

Вашият термостат има функции за оптимизация, които имат за цел да спестят енергия, като същевременно поддържат подходящи нива на комфорт. Термостатът показва  по време на периода на оптимизация, ако е зададен. По подразбиране оптимизацията е деактивирана, вижте инструкциите в ръководството за монтаж за това как да я активирате.

- **Optimum Start (Оптимално стартиране)** научава колко време е необходимо, за да бъде достигната определена температура в дома ви, и след това включва отоплението малко по-рано, за да бъде достигната тази температура в програмирания час.
- **Delayed Start (Забавено стартиране)** спестява енергия, като малко забавя стартирането на отоплението в зависимост от разликата между зададената температура и стайната температура. Колкото по-близки са тези температури, толкова по-дълго ще бъде забавено стартирането.
- **Optimum Stop (Оптимизирано спиране)** спестява енергия, като изключва отоплението малко по-рано от програмирания час. Ако домът ви е достигнал температурата, няма да забележите ефекта върху нея, но би трябвало да видите разликата в сметката си за гориво.

6 Смяна на батериите (само за T3 и T3R)

Термостатът се захранва с 2 броя батерии AA, въпреки че на дисплея не се показва икона на батерия при нормална употреба. Единственият момент, когато ще видите иконата на батерия, е, когато зарядът на батериите е нисък.

-  се показва, когато зарядът на батериите е достигнал приблизително 10% – трябва да сте готови да ги смените скоро.
-  +  ще мигат, когато зарядът на батериите стане критично нисък – трябва **незабавно да ги смените**, за да сте сигурни, че няма да има прекъсване на работата на отоплителната ви система.
- Сменяйте само с 2 нови **алкални батерии 1,5 V LR6 AA**, които трябва да издържат приблизително 2 години в зависимост от употребата на термостата.

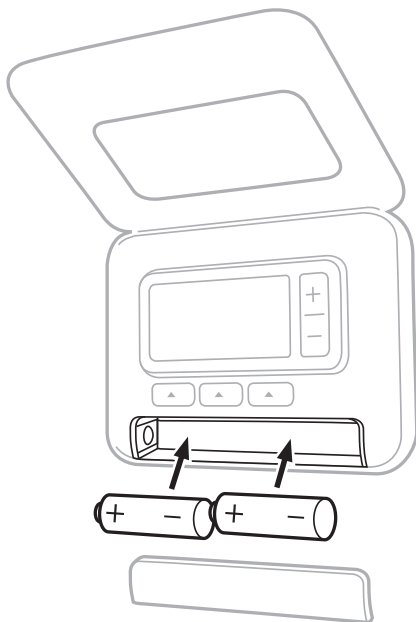

Моля, помогнете за опазването на околната среда чрез рециклиране на стари батерии в съответствие с местните разпоредби.

7 Стойка за маса и конзола за стеноен монтаж (само за T3R)

Стойка за маса

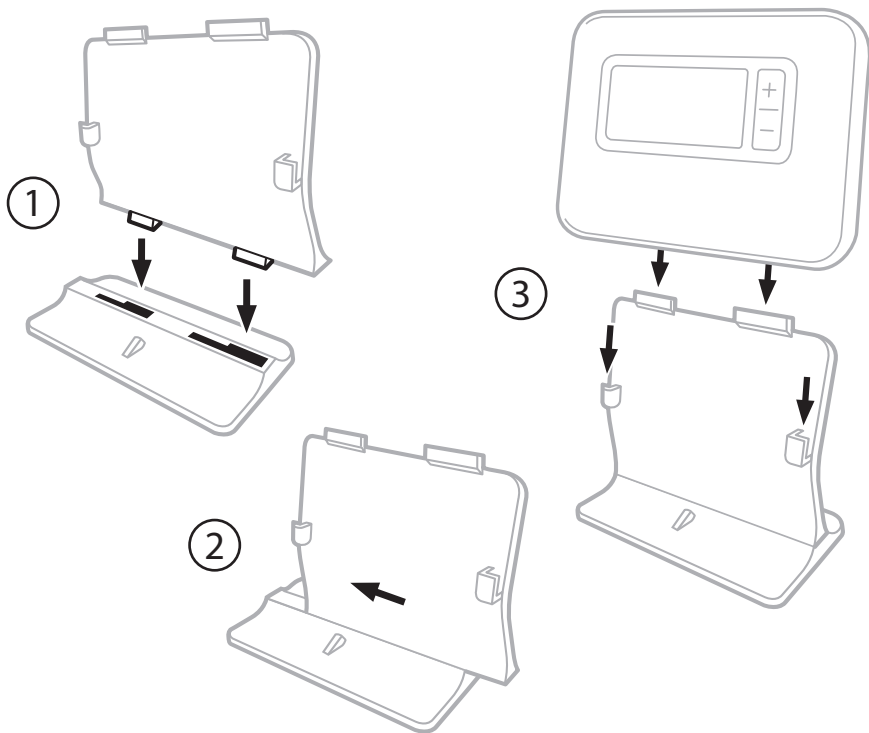

Конзола за стенен монтаж

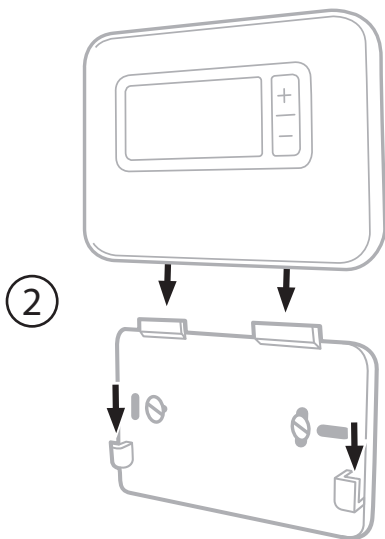
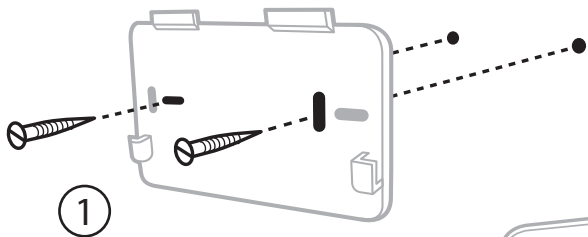

8 Безжичен приемник (само за Т3R)

Термостатът Т3R комуникира безжично с приемника, който е свързан с кабел към котела. Ако термостатът загуби безжична комуникация или се повреди, котелът може да бъде включен или изключен ръчно с помощта на бутона на приемника.

- **••**) се показва на термостата, когато безжичният сигнал е добър – светодиодът **••**) на приемника ще свети постоянно в ЗЕЛЕНО.
- **△ + ••**) ще мигат на термостата, когато безжичният сигнал се изгуби – светодиодът **••**) на приемника ще мига в ЧЕРВЕНО.
- Ако комуникацията се изгуби преместете термостата на друго място, за да опитате да я възстановите.

За ръчно управление на котела чрез приемника:

1. Натиснете бутона **веднъж**, за да включите или изключите котела. Светодиодът на бутона трябва да:
 - Свети постоянно в ЗЕЛЕНО, когато котелът е включен.
 - Не свети, когато котелът е изключен.

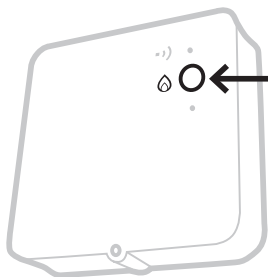





Натиснете бутона **веднъж**, за да включите или изключите котела (оставете поне 3 сек. между всяко натискане на бутона).



Не натискайте малкия „точков“ бутон за нулиране, тъй като това ще изчисти данните за свързване на приемника и ще наруши работата на отоплителната система.

Отстраняване на неизправности

Ако имате затруднения с термостата, опитайте тези предложения.
Повечето проблеми могат да бъдат коригирани бързо и лесно.

Всички модели	
Екранът е празен	Сменете батериите (само за T3 и T3R). Свържете се с инсталатора.
Термостатът показва 	Батериите имат по-малко от 10% заряд и скоро трябва да бъдат сменени.
Термостатът показва 	Зарядът на батериите е критично нисък и те трябва да бъдат сменени веднага – вижте „Смяна на батериите“.
Термостатът показва  , но котелът не се включва.	Котелът се включва и изключва, тъй като контролира температурата, и понякога ще се показва иконата  , когато котелът е изключен. Ако котелът не се включва след продължителен период от време, свържете се с вашия инсталатор.
Отоплителната система не отговаря на настройките на температурата.	Уверете се, че зададената температура е по-висока от действителната стайна температура. Проверете дали отоплителната система е включена. Проверете дали приемникът се захранва и дали термостатът има безжичен сигнал (само за T3R).
Термостатът показва 	Температурният сензор на термостата е повреден, свържете се с вашия инсталатор за ремонт или смяна на термостата.

Само за (безжичен) термостат и приемник ТЗР	
Термостатът мига $\Delta + \bullet$) и светодиодът \bullet) на приемника мига в ЧЕРВЕНО.	Изгубен безжичен сигнал – преместете термостата на друго място, за да опитате да възстановите комуникацията.
Термостатът мига $\Delta + \bullet$) и светодиодът \bullet) на приемника не свети.	Проверете дали приемникът има захранване, като натиснете бутона, за да включите котела. Ако приемникът има захранване, тогава няма съхранени данни за безжично свързване – следвайте процедурата за свързване в ръководството за монтаж или се свържете с вашия инсталатор.
Светодиодът \bullet) на приемника мига в ОРАНЖЕВО.	Приемникът е в режим на свързване – ще излезе от този режим след 3 минути.



resideo

www.resideo.com

Страна на произход: Обединено кралство

©2018 Resideo Technologies, Inc. Всички права запазени. Търговската марка Honeywell Home се използва по лиценз на Honeywell International Inc.