

CM707 TERMOSTAT PROGRAMABIL

FIȘĂ CU SPECIFICAȚII PRODUS



Termostatul **CM707** este destinat reglajului automat al temperaturii și timpului în sistemele de încălzire din vile și apartamente.

El poate fi utilizat ca parte a sistemului, împreună cu cazane combinate, arzătoare cu combustibil lichid și cazane pe gaz, pompe de circulație, actuator termice, ventile de zonă și sisteme electrice de încălzire (<5A).

CM707 este proiectat cu gândul la instalator și este prevăzut cu o placă posterioară turnată, cu locașuri și orificii pentru cabluri, care permit o instalare rapidă și ușoară.

Afișajul LCD de mari dimensiuni de care dispune **CM707**, configurația butoanelor bazată pe aceeași filozofie simplă de programare folosită pe mult-apreciatele produse CM20 ale noastre, precum și introducerea unui buton "OK", toate fac aparatul mai ușor de instalat și de folosit.

Aparatul este ideal pentru consumatorii care doresc un reglaj precis și stabil al temperaturii folosind un produs cu un aspect modern, simplu de programat și ușor de utilizat.

PARTICULARITĂȚI

- Aspectul atractiv și forma plată și modernă îl fac ideal pentru amplasarea în orice tip de locuință.
- Program de încălzire pentru 7 zile.
- Până la 4 schimbări zilnice independente posibile pentru oră și temperatură vă permit să stabiliți 4 perechi de perioade și temperaturi, convenabile pentru stilul dvs. de viață.
- Posibilitate de supracomandă temporară a temperaturii programate pentru a dezactiva temperatura programată până la următorul punct de comutare.
-  Butonul pentru concediu asigură economii de energie prin reducerea temperaturii timp de 1 până la 99 de zile în timpul concediului, revenind la modul normal de lucru (AUTO sau MANUAL) în ziua revenirii din concediu.
- Posibilitate de a afla oricând temperatura camerei.
- Memoria EEPROM păstrează pe o perioadă oricât de lungă programul utilizator.
- Modul OFF dispune de o setare integrală a protecției la îngheț pentru minim 5°C (reglabilă de instalator), astfel încât conductele din clădire să nu înghețe nici o dată în timpul iernii.
- Releul SPST de 24...230 V și 5 A la sarcină rezistivă, respectiv 2 A la sarcină inductivă, asigură compatibilitatea cu cele mai multe sisteme casnice de încălzire centrală, nefiind necesară păstrarea mai multor modele diferite.
- Alimentare din 2 baterii alcaline AA (LR6).
- Durata minimă de viață a bateriei este de 2 ani, cu indicator de avertizare pentru baterie descărcată.
- Program de încălzire presetat încorporat.
- Opțiuni de montaj pe suprafață sau într-o casetă pe perete, cu ghidaje și orificii pentru cabluri, care simplifică instalarea.
- Nu există legături sau comutatoare pentru instalator pe partea din spate a aparatului și nu sunt necesare reglaje pentru cazanele combinate și pentru cele mai multe din sistemele casnice de încălzire centrală.
- Modul de configurare utilizator permite setarea unor funcții suplimentare, după dorința utilizatorului:
 - Afișare oră în format AM-PM sau 24 ore.
 - Posibilitate de resetare a profilului de încălzire la valorile presetate în fabrică.
- Modul de configurare instalator permite setarea unor funcții suplimentare de către instalator, pentru adaptare la aplicațiile și necesitățile consumatorului:
 - Exercițiu pompă.
 - Reglare limită superioară/inferioară referință.
 - Posibilitate de decalaj al temperaturii.
 - Durată minimă de pornire.
 - Frecvență cicluri.
 - Lățime bandă proporțională.
- Mod diagnostic pentru asistență la căutarea defecțiunilor.

POZIȚIA COMENZILOR ȘI A AFIȘAJULUI

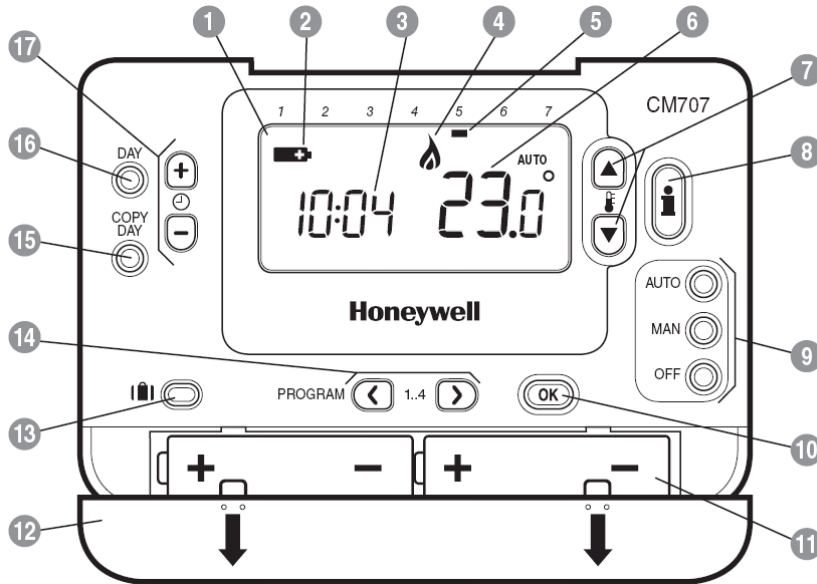

CONFIGURAȚIA APARATULUI:

1. Afișaj LCD
2. Indicator descărcare baterie
3. Afișare oră
4. Indicator arzător pornit
5. Indicator zi săptămână
6. Afișare temperatură
7. Butoane schimbare temperatură
8. Buton informații
9. Butoane mod de lucru
10. Buton verde OK
11. Compartiment baterie
12. Capac baterie
13. Buton funcție concediu
14. Butoane program
15. Buton pentru copiere zi
16. Buton selectare zi
17. Butoane schimbare oră

SPECIFICAȚII

Baterii	: 2 baterii alcaline IEC LR6 (AA) de 1,5 V	Precizie reglaj temperatură	: $\pm 0,5$ K (nominal) la 20°C, sarcină 50% 3 K Δ /oră
Durata bateriilor	: Minim 2 ani	Domeniu afișare temperatură cameră	: De la 0°C până la 50°C
Înlocuirea bateriilor	: Programul memorat în EEPROM	Tip de reglaj	: P + I (proporțional + integral)
Tip de comutare	: SPDT (liber de potențial)	Durată minimă pornire	: 10% din durata ciclului (minim un minut), reglabilă la 2 - 5 min (a se vedea configurare instalator)
Valori nominale parte electrică	: 230 V~, 50...60 Hz, 0,1 A - 5 A rezistiv 0,1 A - 2 A inductiv (cos φ 0,6) 24 V~, 50...60 Hz, 0,5 A - 5 A rezistiv 0,5 A - 2 A inductiv (cos φ 0,6)	Frecvența ciclurilor	: Selectabilă de aplicație (a se vedea configurare instalator)
Afișare oră	: Format 24 ore sau 12 h AM/PM	Conectare	: Cutie de borne ce poate accepta conductoare de până la 2,5 mm ²
Precizia ceasului intern	: Tipic mai bună de 10 minute pe an	Acces cabluri	: Cabluri de rețea – spate dreapta. Cabluri joasă tensiune – spate dreapta.
Program	: 7 zile cu 4 schimbări zilnice de momente de timp și temperatură	Dimensiuni	: 133 x 88,5 x 26 mm (L x H x P) 133 x 175 x 26 mm (L x H x P) (capac deschis)
Rezoluția setării orei	: Ora din zi - 1 minut Program - incremente de 10 minute	Condiții de mediu	: Domeniul temperaturilor de lucru: 0 până la 40°C. Domeniul temperaturilor de transport și depozitare: -20 până la 55°C Domeniul umidității: 10 până la 90% RH, fără condens
Element sesizor	: Termistor NTC 100 K (la 25°C)	Atestări	: Proiectat pentru a corespunde condițiilor normei europene EN60730-1(Nov. 2000), EN55014-1 (1997), EN55014-2 (2000)
Domeniu setare temperatură	: Program : 5 - 35°C incremente de 0,5°C Încheț : 5°C sau egal cu limita inferioară (5°C - 21°C).		

CONFIGURARE INSTALATOR

Pentru a intra în modul de configurare pentru instalator:

- Apăsați butonul **OFF**.
- Apăsați și țineți apăsat butonul **INFO i** și cele două butoane de program < și >.
- Aparatul va afișa primul parametru din grupul de parametri instalator categoria 1 (de la n.1 până la n.19).
- Apăsați butoanele **TEMP ▲** sau **▼** pentru a schimba setarea din fabrică. Ecranul se va aprinde cu intermitență, indicând faptul că a fost efectuată o modificare.
- Apăsați butonul verde **OK** pentru a confirma această schimbare, după care aprinderea intermitentă a ecranului va înceta.
- Apăsați butonul **⌚ +** pentru a trece la următorul parametru.
- Apăsați butonul de program **>** pentru a trece la categoria 2 din modul instalator (de la n.1 până la n.5).
- Pentru a ieși din modul instalator, apăsați butoanele **AUTO**, **MAN** sau **OFF**.

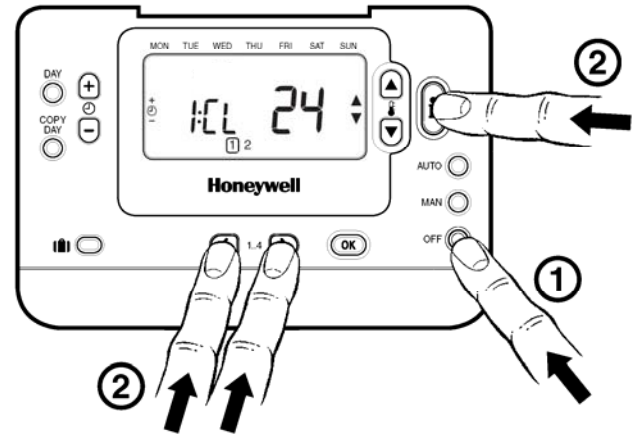

Definire prescurtată articol configurare
de ex. CI = Format ceas

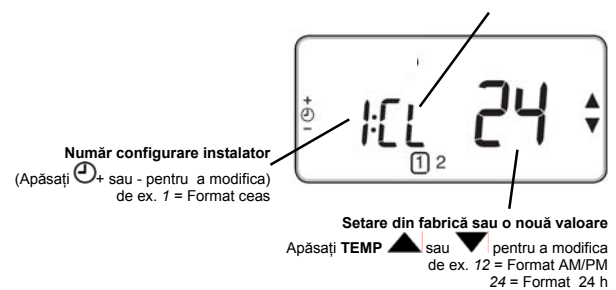

Număr configurare instalator
(Apăsați **⌚ +** sau **-** pentru a modifica)
de ex. 1 = Format ceas

Setare din fabrică sau o nouă valoare
Apăsați **TEMP ▲** sau **▼** pentru a modifica
de ex. 12 = Format AM/PM
24 = Format 24 h

În modul instalator puteți să:

- configurați aplicații specifice.
- activați funcții speciale.

Aplicații specifice		Setare		Ce trebuie să schimbați?
		Cicluri pe oră	Durăta minimă de pornire (în minute)	Notă : a. Pentru a schimba numărul de cicluri pe oră, accesați parametrul n. 2, categoria 2, în modul de configurare instalator. b. Pentru a schimba durata minimă de pornire, accesați parametrul n. 1, categoria 2, în modul de configurare instalator.
Încălzire	Cazane pe gaz (<30 KW)	6	1	Nu este necesară o acțiune.
	Cazane cu combustibil lichid	3	4	1. Setează durata minimă de pornire la 4 minute. 2. Setează la 3 numărul de cicluri pe oră.
	Actuator termic	12	1	Setați la 12 numărul de cicluri pe oră.
	Ventil de zonă	6	1	Nu este necesară o acțiune.
	Încălzire electrică (pentru aplicații <5A)	12	1	Setați la 12 numărul de cicluri pe oră.

Funcții speciale	Descriere	Ce trebuie să faceți dacă doriți această funcție
Afișaj oră AM-PM/ 24 h	Schimbă formatul de afișare a orei (presetat 24 h).	Setați pe 12 parametrul n.1, categoria 1, în modul de configurare instalator.
Exercițiu pompă	Când este activat, exercițiul pompei va acționa releul pentru 1 minut la ora 12:00, dacă releul nu a fost acționat de la ora 12:00 a zilei precedente. În modul concediu, exercițiul pompei va funcționa dacă este activat.	Setați pe 1 parametrul n.5, categoria 2, în modul de configurare instalator.
Limită superioară temperatură	Limita superioară normală a temperaturii de 35 °C poate fi redusă până la 21 °C pentru a permite proprietarului clădirii să economisească energie. Funcție utilă când proprietarul închiriază spațiul.	Setați la limita dorită parametrul n.6, categoria 1, în modul de configurare instalator.
Limită inferioară temperatură	Limita inferioară normală a temperaturii de 5 °C poate fi mărită până la 21 °C pentru a proteja locatarii contra frigului. Funcție utilă dacă printre locatari se află copii, persoane în vârstă sau persoane cu dizabilități.	Setați la limita dorită parametrul n.7, categoria 1, în modul de configurare instalator.
Decalaj temperatură	Dacă termostatul este plasat într-un loc cald sau rece și nu poate fi mutat din cauza cablajului, temperatura măsurată/afișată poate fi modificată cu +/- 3 °C. Funcție utilă dacă proprietarul dorește ca valoarea respectivă să corespundă cu valoarea temperaturii afișată de alt aparat.	Setați la valoarea dorită a decalajului parametrul n.12, categoria 1, în modul de configurare instalator.
Lățime bandă proporțională	Poate fi reglată până la 3 °C (este presetată la 1,5 °C) pentru a asigura un reglaj mai bun al temperaturii (depășiri mai mici). Funcție utilă pentru: a. Clădiri bine izolate, cu sisteme de încălzire supradimensionate. b. Sisteme cu aer, cu răspuns rapid.	Setați la valoarea dorită parametrul n.13, categoria 1, în modul de configurare instalator.

Parametru	Număr/ prescurtare configurare instalator (Pentru a selecta, apăsați tasta + sau -)	Setare din fabrică		Setare opțională		Categorie configurare instalator (Pentru a selecta, apăsați tastele PROG < sau >)
		Afișaj	Descriere	Afișaj/Setare	Descriere	
Categoria 1: Parametri termostat						
Afișaj oră AM- PM / 24 h	1:Cl	24	Format oră 24 h	12	Format oră 12 h AM/ PM	1
RESET program timp/ temperatură	2:rP	1	Profil timp / temperatură la valoarea presetată în fabrică Trece pe 0 când se schimbă unul din profilurile timp/temperatură	0 1	Profilurile timp/ temperatură sunt conform programului Setați pe 1 pentru a restaura profilul din fabrică	1
Limită superioară temperatură	6:uL	35	Limită superioară temperatură 35°C	21 până la 34	21°C până la 34°C, în incremente de 1°C	1
Limită inferioară temperatură	7:LL	5	Limită inferioară temperatură 5°C	6 până la 21	6°C până la 21°C, în incremente de 1°C	1
Decalaj temperatură	12:tO	0	Fără decalaj	-3 până la +3	-3°C până la +3°C, în incremente de 0,1°C	1
Lățime bandă proporțională	13:Pb	1.5	Bandă proporțională de 1,5°C	1.6 până la 3.0	1,6°C până la 3,0°C, în incremente de 0,1°C	1
Resetare parametri la valorile presetate din fabrică	19:FS	1	Toate setările reținute sunt valori presetate din fabrică. Trece pe 0 când se schimbă una din valorile parametrilor	0 1	Setările sunt cele modificate mai sus. Setați pe 1 pentru a restaura profilul din fabrică	1
Categoria 2: Parametri de sistem (pentru a intra în această secțiune, trebuie să apăsați tasta program „>”)						
Durată minimă de pornire	1:Ot	1	Durată minimă de pornire 1 minut	2 până la 5	2 - 2 minute 3 - 3 minute 4 - 4 minute 5 - 5 minute	2
Frecvență cicluri	2:Cr	6	6 cicluri pe oră (cph) pentru cazane pe gaz, ventile de zonă și ventilo- convectoare	3, 9, 12	3 - 3 cph 9 - 9 cph 12 - 12 cph	2
Exercițiu pompă	5:PE	0	Exercițiu pompă dezactivat	1	Exercițiu pompă activat	2

DIMENSIUNI

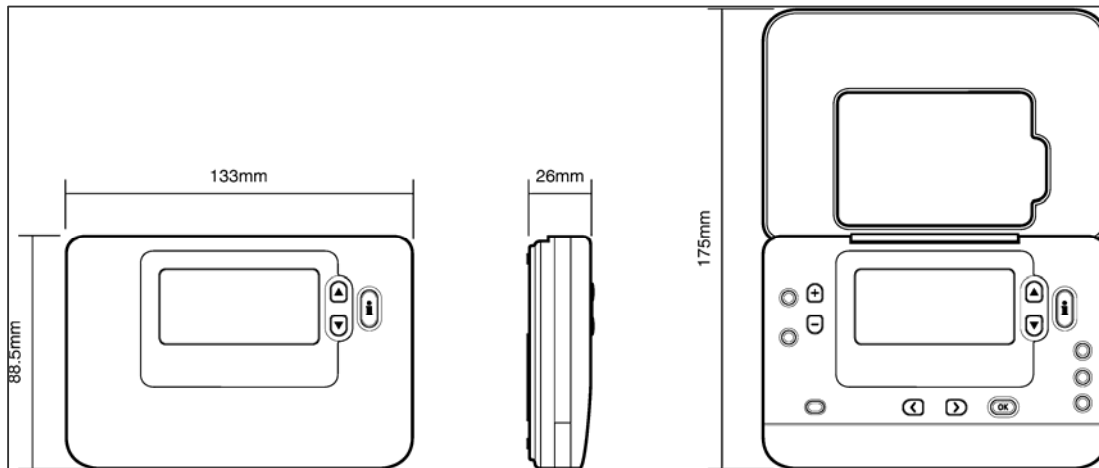

INSTALARE

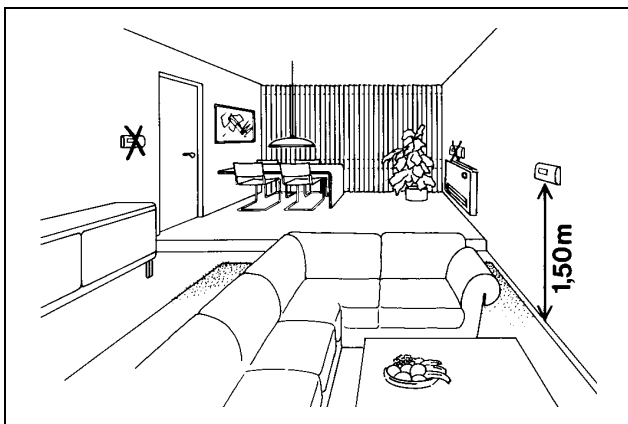

AMPLASARE

Termostatul **CM707** este elementul de reglaj al sistemului de încălzire și, deci, **TREBUIE** amplasat într-un loc cu o bună circulație de aer, aflat la temperatura medie a camerei, și pe un perete interior, la 1,5 metri deasupra nivelului pardoselii. Nu plasați termostatul **CM707** în apropierea surselor de căldură (calorifere, guri de aer cald, televizoare sau lămpi), în apropierea ușilor sau ferestrelor, sau în bătaia directă a razelor soarelui.

MONTAJ

Termostatul **CM707** poate fi montat direct pe suprafața peretelui sau într-o casetă electrică de perete.

RACORDUL

Termostatul **CM707** este conceput a fi utilizat numai cu cablaj fix și trebuie instalat în conformitate cu cele mai recente reglementări I.E.E. Asigurați-vă că legătura la rețea se face printr-o siguranță de maxim **5 A** și printr-un întrerupător clasa A (cu o separație între fiecare pereche de contacte de cel puțin 3 mm în poziția deschis).

IMPORTANT

1. *Instalatorul trebuie să fie un tehnician de service instruit.*
2. *Deconectați aparatul de la sursa de alimentare înainte de a începe instalarea.*

SCHEME DE CONECTARE

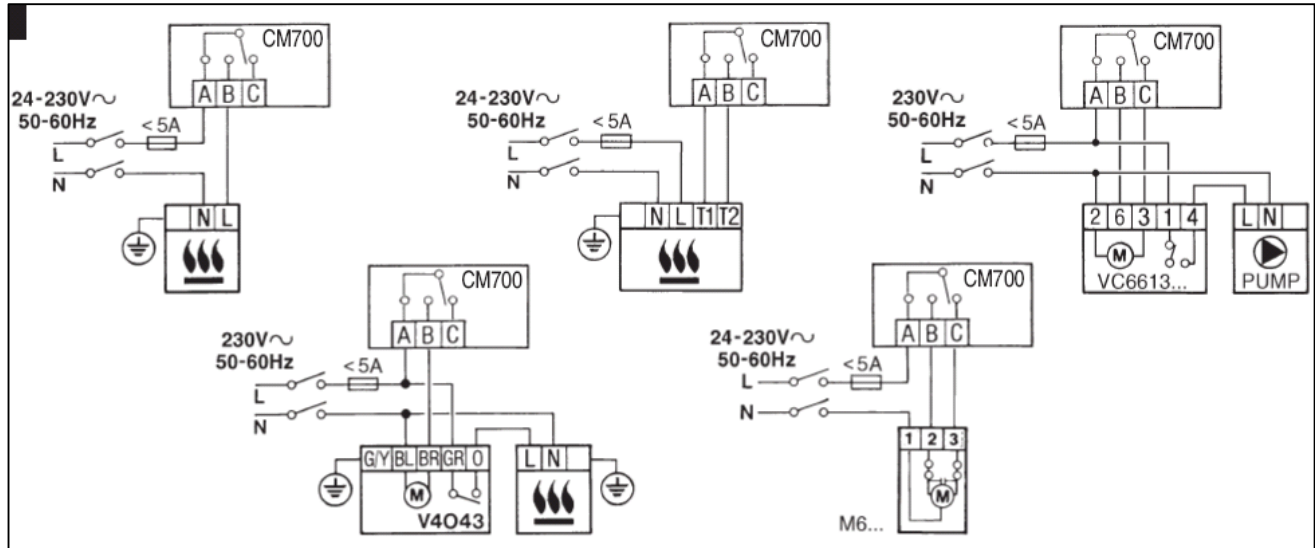

SPECIFICAȚII PENTRU COMANDĂ

Descriere	Model	Emblemă	Documentație în limba	Fișă cu specificații
Termostat programabil pentru 7 zile	CMT707A1003	Honeywell	Franceză, olandeză, italiană, spaniolă, germană, portugheză.	ENOH8544
	CMT707A1011	Honeywell	Cehă, poloneză, slovacă, maghiară, română, rusă.	ENOH8544

Honeywell

Honeywell Control Systems Limited
 Newhouse Industrial Estate
 Motherwell ML1 5SB
 United Kingdom

<http://europe.hbc.honeywell.com>